



FX-60 設定手冊

FX-60 設定功能模式相對應表

常用系統設定	對應的設定模式
修改進入系統模式密碼	MOED 00
查詢系統版本	MODE 29
設定日期與時間	MODE 16(設定日期)、MODE17(設定時間)
系統簡速撥號	MODE 19 (系統)、附表 1
日/夜間轉換	MODE 18
分機號碼及長度設定；查分機實體埠	MODE 01、04；MODE 92
長途控撥設定	MODE 20、22
外線來話振鈴設定→振鈴分機組	MODE 44
決定外線來電振鈴組別	MODE 46(日)、47(夜)
決定外線來電振鈴表序	MODE 45(日)、53(夜)
修改外被保留音與振鈴音	MODE 43 項 B 欄→被保留音、C 欄→振鈴音
外線分群	MODE 05、20 →D 欄
彈性鍵分群	MODE 03、04 →B 欄
廣播分群	MODE 20 →E 欄
代接群	MODE 04 →CC 欄
分機滑線群	MODE 49 →H 欄設#、MODE 04 →CC 欄
專用外線設定	MODE 48、MODE 49→B、C 欄
專線方向群	MODE51 項 080~089 參數、MODE 05
關於內建 DISA 錄音與設定	附表 2、附表 3、MODE 24、43 →D 欄 模式 51→003 項全部子開關；005 項的 B、C 欄 008 項的 B 欄；121 項前 4 項子開關
關於每路內線的設定	MODE 37、38、49、50、58、閃切時間
關於每路外線的設定	MODE 02、26、65、66、附表 6
類比單機閃切時間設定	MODE 51→076、077 參數
話機為 Console 時可直接進入的設定	MODE 19、90、91、92、93、98
數位門口機設定	附表 7
系統參數設定	MODE 51

註：1.系統上所說的內/外線編號稱為實體埠，意思為內/外線安裝的所在位置。

2.本公司有隨時更新系統程式的權利，如有更改恕不另行通知。

FX-60 的內/外線實體埠說明如下：

主機板部份：

 4 路外線，實體埠範圍為 011~014；

 8 路數位內線，實體埠範圍為 011~018

擴充卡片：最多可裝 6 片擴充卡



數位內線卡 DET 每片 8 路、類比內線卡 AET 每片 8 路

類比外線卡 ATK 有 4 路與 8 路兩種、VOC 卡每片 4 路

外線最大數量：52 路。外線實體埠編號為→011~014；021~078。

內線最大數量：56 路。內線實體埠編號為→011~078。

目錄

FX-60 設定功能模式相對應表	1
系統開關操作.....	4
裝機階段：必須先把電源關掉再操作，然後再打開電源才能完成設定。	4
運作階段：可在系統運作時直接調整設定開關，不會影響系統運作。	4
進入系統設定前須知.....	5
系統設定流程圖.....	5
進入系統設定後的話機操作使用.....	5
設定欄位參數說明.....	6
系統設定指令及參數.....	7
00.更改進入系統設定密碼.....	7
#01.分機號碼長度.....	8
02.外線型式－1	8
03.彈性功能鍵.....	9
附表 1：將話機的彈性鍵用來儲存功能碼來使用.....	10
04.設定分機使用彈性鍵群、滑線(代接)群、分機號碼.....	11
05.外線分群 (各群的撥 0 抓外線).....	12
16.設定日期.....	12
17.設定時刻.....	12
18.日間/夜間轉換時刻.....	13
19.系統簡速撥號.....	14
20.設定分機使用長途控撥等級、外線群、廣播群.....	14
22.長途電話長途等級表之詳細說明.....	15
模式 24 項→設定外線來話時要服務的自動總機卡.....	15
26.外線型式－2	16
27.分機代表號之代表分機.....	16
29.查詢系統版本.....	16
32.值機台及 DSS 使用者設定	17
#35.D I S A 錄音.....	18
附表 2：內建 DISA 的錄音方式_配合 60150A6X 主程式.....	19
附表 3：內建 DISA 的錄音方式_配合 60152BXX 主程式.....	23
數位話機彈性鍵位置配合錄音段數錄音說明.....	26
附表 4：模式 51 項 016~047 參數設定說明(僅供技術工程師參考!!).....	27



37.內線型式－1	30
38.內線型式－2	30
43.外線來話振鈴的頻率種類.....	31
44.外線來話振鈴分機組.....	32
45.日間外線來話振鈴程序迴圈.....	32
46.外線來話日間振鈴.....	33
47.外線來話夜間振鈴.....	33
48.專用外線分機(組).....	33
49.內線型式－3	34
50.內線型式－4	35
53.夜間外線振鈴程序迴圈.....	35
58.內線型式－5	36
65.外線送話音量.....	36
66.外線受話音量.....	36
附表 5：關於外線音量調整.....	37
92.以分機號碼查詢內線編號 (系統值機台功能).....	37
93.值機台設定分機鬧鈴-Morning Call (系統值機台功能).....	38
98.個人簡速撥號.....	38
# 0.話機線路測試(僅用於數位話機).....	38
51.系統參數設定.....	39
模式 51 項系統參數設定表.....	40
單機閃切時間和偏差量設定：.....	44
專用外線方向群的設定：.....	44
附表 6：抓外線密碼管制設定及操作_模式 50 項 H 欄設為#時使用.....	45
附表 7：數位門口機設定說明.....	46
附表 8：備註.....	48
新增鬧鈴組功能設定(模式 15 項).....	48
模式 51 項 133 參數設定數位門口機按下呼叫鍵可聽到的音樂撥放方式.....	48



系統開關操作

FX-60 上有個 DIP SWITCH 開關，有兩階段的設定方式，分別為裝機階段和運作階段。

裝機階段：必須先把電源關掉再操作，然後再打開電源才能完成設定。

完成裝機後先把 DIP SWITCH 4 個皆為 ON，然後打開電源，此時全部卡片運作指示燈為紅燈快閃，表示運作正常(此時的設定值皆為初始值)。

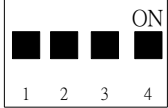

第一次裝機必須將全部設定資料還原為原始值：

請將 4 個 DIP SWITCH 撥 ON 再打開電源

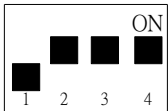

保留分機號碼及簡速撥號：

請將 DIP SW 1 撥 OFF, 其餘撥 ON, 再打開電源

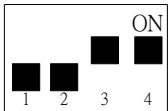

★新增加卡片時，欲保留原有之設定：

請將 DIP SW 1, 2 撥 OFF, DIP SW 3, 4 撥 ON, 再打開電源

註：1.新增加的卡片(不管是內線卡或是外線卡)，設定值皆為初值，無法自動對應系統更改後的程式。必須找到新增加卡片的(內線/外線)編號，然後再自行設定。

2.新增卡片的方式為：關電源→安裝新卡片→調整為新增卡片開關模式→打開電源。

3.確定新增卡片已被系統承認(紅燈快閃)，再將開關撥至 1、4 **OFF**；2、3 **ON** 的位置。

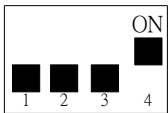

只改變卡片所在槽道 欲保留原有全部設定資料：

請將 DIP SW 1, 2, 3 撥 OFF, DIP SW 4 撥 ON, 再打開電源

運作階段：可在系統運作時直接調整設定開關，不會影響系統運作。

當系統全部卡片皆運作正常後，請先把系統開關調整(1、4 **OFF**)(2、3 **ON**)

進入系統程式的方法，請參考系統設定操作步驟說明。

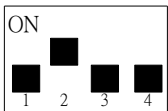

做一般設定時：請於正常運作時將 DIP SW 2 撥 ON, 其餘撥 OFF。

註：這個模式會有一些系統程式無法設定，請注意!

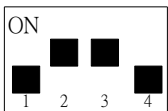

輸入系統密碼才可進入系統模式：(建議使用)

請於正常運作時，將 DIP SW 2, 3 撥 ON, 其餘撥 OFF

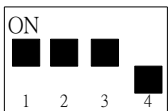

遺忘了密碼 欲更改 進入設定模式密碼：

請於正常運作時，將 DIP SW 1, 2, 3 撥 ON, 4 撥 OFF

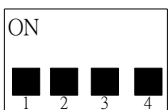

即使有設定模式密碼；進入模式設定也不能更改設定值：

將 4 個 DIP SWITCH 撥 OFF；若要更改設定值，必須來調整此開關



進入系統設定前須知

進入系統設定操作方法：

- ①按【功能】。
- ②輸入數字【00】
- ③輸入密碼(6碼，原設值111111)。
- ④按【保留】。
- ⑤輸入要進入的設定模式。
- ⑥輸入要更改的值，並按【保留】儲存，同時自動跳至下一筆資料。
- ⑦按【復原】鍵兩次可離開程式設定。

系統設定流程圖

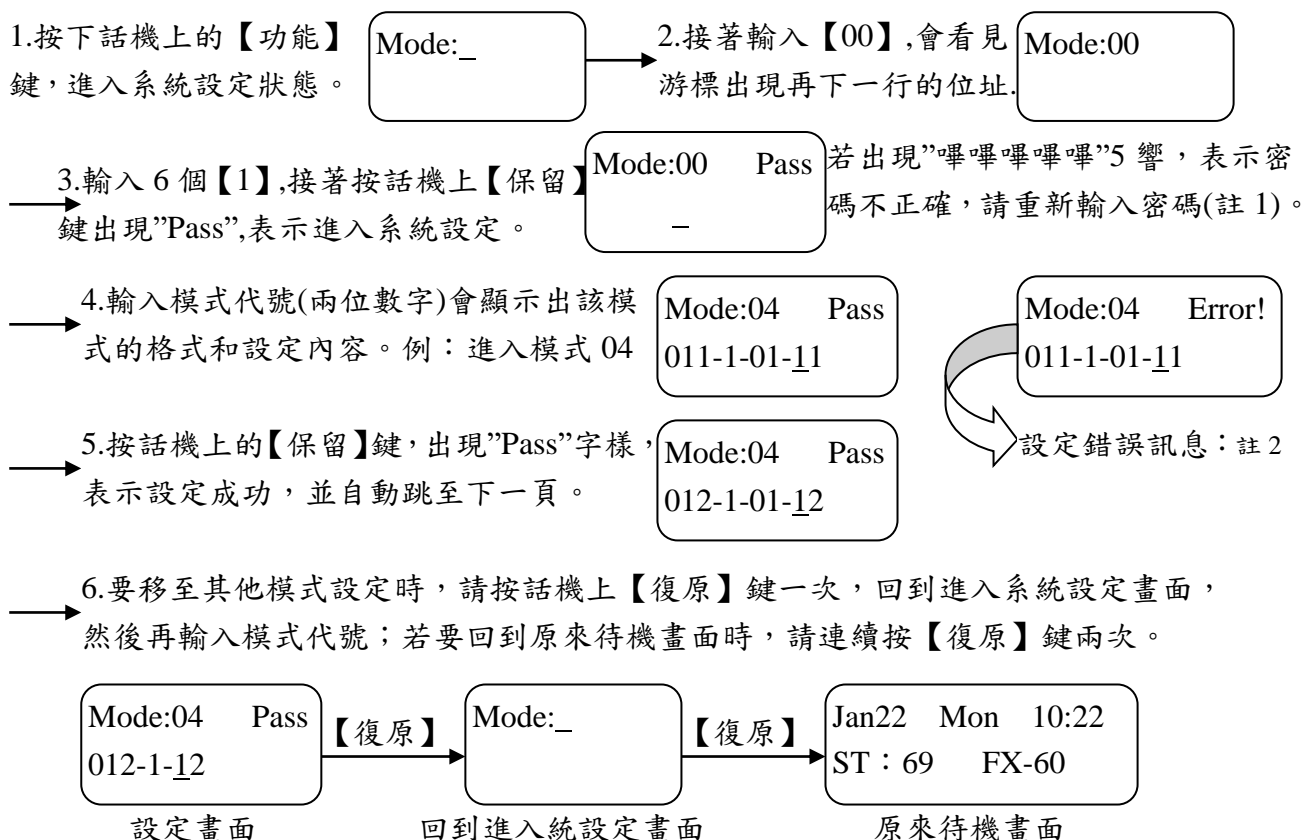

註1：系統一次只容許一台顯示型數位話機進入程式設定，若已經有話機正在做系統設定，會聽到錯誤警示音("嗶嗶嗶嗶嗶"5響)，並顯示正在做系統設定的分機號碼。

註2：設定資料不正確!

設定資料重覆!

設定資料不存在!

超出欄位的設定限定範圍!

會聽到錯誤警示音("嗶嗶嗶嗶嗶"5響)
顯示"ERROR"，原來顯示資料不變。

進入系統設定後的話機操作使用

話機在待機狀態中或是外線通話中按下話機上的【功能】鍵時，即進入設定狀態。若要回到原來畫面請按【復原】兩次。(請參考流程圖步驟6)

話機的操作狀態說明：

按數字鍵0~9顯示0~9；按*、#後游標自動向右移一個資料字元；

"-"字不是資料字元是間隔符號。



進入系統設定後，話機上按鍵的功能說明：

DT-8850，DT-8860 音量調整鍵在做程式設定時的用途：

- △ 表示上一筆資料； ▽ 表示下一筆資料。
- ▷ 表示游標往右移； ◁ 表示游標往左移。

當進入系統設定後，話機上的功能鍵和彈性鍵(一般定義為外線鍵)說明：

- 按 [彈性鍵 1] → 游標移到最左邊的資料字元.
- 按 [彈性鍵 2] → 游標向左移一個資料字元.
- 按 [彈性鍵 3] → 游標向右移一個資料字元.
- 按 [彈性鍵 4] → 游標移到最右邊的資料字元.
- 按 [彈性鍵 5] → 顯示 A 按 [彈性鍵 6] → 顯示 B
- 按 [彈性鍵 7] → 顯示 C 按 [彈性鍵 8] → 顯示 D
- 按 [彈性鍵 9] → 顯示 E 按 [彈性鍵 10] → 顯示 F
- 按 [彈性鍵 11] → 顯示 "-", 作為儲存簡速撥號電話號碼的暫停碼.
- 註：一個暫停碼預設值為 3 秒，可至模式 51 的 052 項做更改
- 按 [彈性鍵 12] → 根據索引欄尋找對應的資料.
- 按 [閃切] → 模式 51 切換 3 種進位方式.(分別為二進制、十進制、十六進制)
- 按 [復原] → 用來結束目前設定，且不儲存所修改的輸入值
- 按 [保留] → 儲存目前設定值，並自動跳至下一筆資料.
- 按 [轉接] → 移至上一筆資料，相當於音量鍵的 "△"
- 按 [重撥] → 移至下一筆資料，相當於音量鍵的 "▽"

設定欄位參數說明

- a.索引欄：當進入系統設定時，按下話機上的【彈性鍵 12】可以找出所對應的資料。
- b.格式：此模式的設定內容
- c.表頭欄：內線/外線實體埠→指的是實際內線或外線卡上的實體位置(不可更改)。

XXx：XX→代表系統第幾張卡片；x→代表在這張卡的位置。

- d.功能欄&說明：此模式可設定的系統功能和解說。

索引欄使用方法：

- ①先將游標移至要查詢的索引欄位。
- ②輸入要查詢的位置。
- ③按【彈性鍵 12】游標指到要查詢的位置，此時可查詢該位置所設定的功能，亦可做修改。

功能欄位設定操作方法：

- ①按話機上的音量← →鍵，移動游標到要設定的位置。
- ②輸入要更改的數值。
- ③然後按【保留】儲存資料並自動移至下一筆設定。
- ④按一下【復原】鍵，可跳回 MODE 畫面，再至其它模式設定；
- ⑤連按兩下【復原】鍵，則跳回原先待機畫面。

※新增卡片設定說明：新增加的卡片(不管是內線卡或是外線卡)，設定值皆為初值，無法自動對應系統更改後的程式。必須找到新增加卡片的(內線/外線)編號，然後再自行設定。



系統設定指令及參數

進入系統設定前，請先觀看第 5、6 頁的進入系統設定前須知，以利於了解

如何進入系統程式、話機進入系統程式後的操作方式等功能，謝謝!!

00.更改進入系統設定密碼

索引欄：無

格式：AAAAAABCCCCC (不顯示資料)

功能欄&說明：

AAAAAA = 000000~999999 > 進入設定模式密碼

B = * > -> 進入修改系統設定模式密碼

0~9 > -> 進入修改超越長途控撥

CCCCCC = 空白 / 0~99999 > 系統新密碼(6 位數)

CCCCC = 空白 / 0~9999 > 超越長控新密碼(5 位數)

D = 0~9 > 超越長控的撥出等級

系統密碼修改操作方法：

- ① 進入【Mode:00】。
- ② 輸入系統密碼(6 碼，原設值 1 1 1 1 1 1)。
- ③ 再按【*】。
- ④ 輸入新密碼(必須為 6 位數)
- ⑤ 按【保留】儲存設定。

例：將密碼 111111 改為 123456。

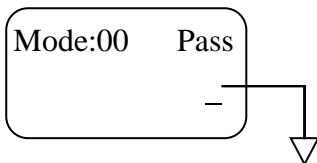

輸入 111111*123456 然後按【保留】

出現「Pass」表示設定完成

說明：

1. 輸入的數值不會顯示任何資料，只會以游標移動來表示。
2. 修改「進入設定模式密碼」，必須將 DIP SW 3 切入 ON
3. 系統值機台可直接進入模式 90 之後的設定，不需輸入系統密碼。
4. 若遺忘了進入設定模式密碼,可將系統開關第 4 個撥 OFF，其餘撥 ON
再到此模式填入 **111111*111111** 恢復原始值。
5. 超越長控密碼長度可至模式 51 的 131 項修改。

螢幕顯示

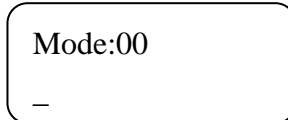

修改超越長控密碼操作方法：

- ① 進入【Mode:00】。
- ② 輸入系統密碼(6 碼，原設值 1 1 1 1 1 1)。
- ③ 輸入要設定的組別【0~9】(共 10 組)。
- ④ 輸入新的超越長途控撥密碼
(原設值密碼長度必須為 5 位數)。
- ⑤ 輸入控撥等級【0~9】。
- ⑥ 按【保留】儲存設定。

例：設定超越長控第 9 組密碼為 45678。

(註：超越長控密碼原設值皆為 11111)

Mode:00 Pass 輸入 11111 (9) 45678 【 1 】
然後按【保留】
出現「Pass」表示設定完成



#01.分機號碼長度

索引欄：無

格式：A

功能欄位說明：A = 2~4 > 分機號碼長度

說明：1.高等級設定, DIP SWITCH 3 必須 ON

2.原始值自動設為 2 碼, 最多可設定為 4 碼。

3.設定分機碼長度後, 所有分機號碼還原成原始值.

Mode:01

2

操作方法：

- ①進入【Mode:01】。
- ②選擇要設定的格式(A)。
- ③輸入要更改的數值。
(不可超過限定的範圍)
- ④按【保留】儲存設定。

02.外線型式— 1

索引欄：AAa

格式：AAa-BCDE-FGHI

表頭欄：

AAa =>外線實體埠編號(範圍 011~014 ; 021~078)

***：代表系統所有外線；AA*：代表該卡片的所有外線

AA->外線線卡片編號範圍 01~07；a->卡片上的埠號範圍 1~8

功能欄位說明：

B = 0 ->複頻, # -> 脈衝

C = 0 ->局線, # -> PBX(當本系統依附在它牌交換機下時, 此開關要設為#)

F = 0 ->專用外線振鈴(組)不可其他話機(組)代接, # ->專用外線振鈴(組)可被代接

H = 0 ->外線可被自動尋線, # ->外線不可被自動尋線

說明：H 欄的設定是指分機撥抓取外線代碼(原設值為 0)時, 可以自動找到的空閒外線。

Mode:02

011-00#0-0000

操作方法：

- ①進入【Mode:02】。
- ②選擇外線要設定的功能。
- ③輸入要更改的數值(0/#)。
- ④按【保留】儲存設定並自動
跳至下一筆資料。



03.彈性功能鍵

系統具有 5 群彈性鍵可供分配使用，每部分機依群號不同，使用各自群別所規劃之彈性鍵，各群彈性鍵可被規劃為 C 欄所示之三種功能。

索引欄：A BB

格式：A-BB-C-DDd

A = 1~5 > 彈性鍵群號

BB = 01~24 > 彈性鍵位置，** ->全部彈性鍵

Mode:03
1-01-1-011

功能欄位說明：C = 0/1/2/3/5 > 0 -> 清除， DDd = 1 ->011~014 ; 021~078 外線實體埠編號

1 ->外線鍵,

2 ->010~099 速撥代碼

2 ->記憶直撥鍵

3 ->內線實體埠編號(範圍：011~078)

3 ->內線鍵

5 ->010~099 速撥代碼

操作方法：

①進入【Mode:03】

②選擇要設定的群號(AA 欄)

③B 欄輸入要設定的收容位置(01~24)

④在 C 欄設定該收容位置的彈性鍵功能(0~5)

⑤D 欄必須依據 C 欄定義的功能來設定

⑥按【保留】儲存設定並自動跳至下一筆資料。

(註：③~⑤項不可超過限定的範圍)

說明：1.本模式的群號與 MODE04 項的 B 欄群號相同.

2.C 欄設為 3 時；DD 代表卡片編號範圍，d 代表卡片上的埠號(範圍 1~4)

3.C 欄設為 2 時，D 欄代表系統速撥代碼(範圍 010~099)

系統速撥設定，請至模式 19 項設定。

4.同一群內的彈性鍵，除了 C 欄=0 之外，DDd 欄內容不可相同，

例如：不可將兩個以上的彈性鍵設定成同一條外線，或同一條內線。

5. BB 欄設定彈性鍵位置會根據話機上彈性鍵而有所差異，

如：DT-8850 共有 12 個彈性鍵(有 1~12 個位置可用)!!

DT-8860 共有 24 個彈性鍵(有 1~24 個位置可用)!!

6.C 欄設為 5 時，代表該彈性鍵可拿來做為功能碼鍵使用，設定方式請參考下頁附表 1。



附表 1：將話機的彈性鍵用來儲存功能碼來使用

設定說明：

1. 先至模式 19 項，找 1 個速撥代碼位置(10~99)；再設定所要用的功能碼(如 840#)。也就是說 1 個功能碼就要用到 1 個速撥代碼位置。
2. 模式 03 項，BB 欄指定要收容的位置後，再將 C 欄設為 5。
3. 最後至 DDD 欄設定，輸入在模式 19 項設定的速撥代碼(010~099)。

舉例說明：將第 8 個彈性鍵定義能抓取 TK3 的外線

設定說明：

1. 先至模式 19 項找個速撥代碼(找 90)來存取 80035 的內容。
(註：因為是第 15 條外線，所以是 功能碼 80+外線編號)

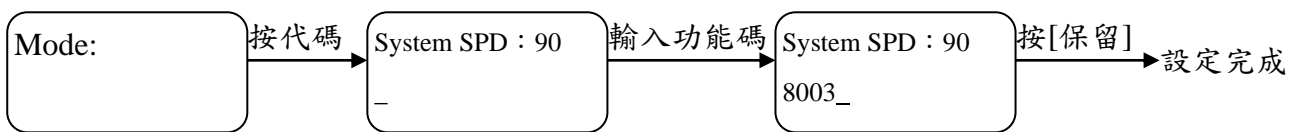

2. 再至模式 03 項設定第 8 個彈性鍵使用速撥代碼(90)
模式 03 項 格式為 A-BB-C-DDD → 1-08-5-090 後按 保留。
3. 設定完成

舉例說明：分機 102(實體埠為 012)使用第 2 群彈性鍵群；而第 11 個彈性鍵要定義為**代接的功能鍵，其設定如下：

1. 先至模式 19 項找個速撥代碼(找 80)來存取**代接的功能鍵。

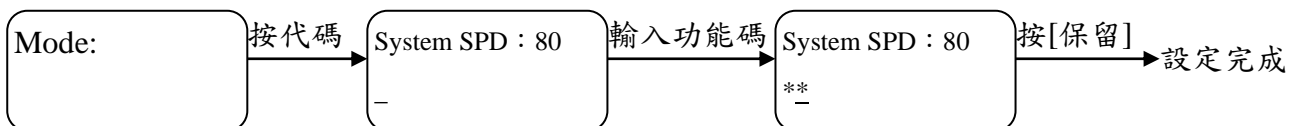

2. 再至模式 03 項設定第 2 群的第 12 個彈性鍵設定使用速撥代碼(80)
模式 03 項 格式為 A-BB-C-DDD → 2-12-5-080 後按 保留。
3. 模式 04 項 B 欄記得設定。
MODE : 04 → 012-2-01-102 → 按 保留

4. 設定完成



04.設定分機使用彈性鍵群、滑線(代接)群、分機號碼

索引欄：AAa

格式：AAa-B-CC-DDdd

表頭欄：

AAa =>內線實體埠編號(範圍 011~078)

AA ->內線卡片編號範圍 01~07；

a->卡片上的埠號範圍 1~8

功能欄位說明：

B = 1~5 > 彈性鍵群號 (對應模式 03)

CC = 01~16 > 滑線群(同時也是代接群)

DDdd = 10~7100 > 分機號碼

說明：DDdd 的代表方式為：DD 代表原始分機號碼；dd 代表增加的號碼長度。

例：原本號碼為 15，增加分機號碼長度後會變成 1500。

1.注意不可有相同的分機號碼出現。

2.要增加分機號碼長度,必須先至 MODE:01 設定分機號碼長度(最多 4 碼)。

3.滑線群需配合 MODE:49 項 H 欄設定(滑線群=代接群)

4.本模式 B 欄的群號與 MODE 03 之群號(A 欄)相同。

5.數字首碼 8(話機功能碼)、9(找值機台代碼)、0(外線抓取操作碼)系統功能首碼。

6.更改數字首碼功能，請參考以下設定：

更改外線抓取操作碼請至模式 51 的 072 項設定

更改呼叫值機台操作碼請至模式 51 的 096 項設定

更改分機功能操作碼請至模式 51 的 097 項設定

Mode:04

011-1-01-11

操作方法：

①進入【Mode:04】。

②選擇該內線要設定的功能(B~D)。

③輸入要更改的數值。

(註：不可超過限定的範圍)

④按【保留】儲存設定並自動跳至下一筆資料。



05.外線分群 (各群的撥 0 抓外線)

索引欄：A BB

格式：A-BB-CCc

A = 1~8 > 群號

BB = 01~32 > 收容位置

CCc = 外線實體埠編號(範圍 011~014；021~078) 000 -> 以下清除

Mode:05

1-01-011

說明: 1.本模式的群號與 MODE 20 項 D 欄之群號相同.

2.各群話機可使用的外線在本模式設定.(1 群最多可收容 32 條外線)

3.當每群收容位置中外線編號(出現 CCc=000)時:

表示結束指令，代表這個群組規劃到此結束，而本群的外線數量則是收容位置-1

如：1-05-000；表示第 1 群共有 4 條外線。

另外，該群的收容位置(含)以後的外線皆不可被使用抓取；

若還要設定其它外線群時，請至下一個群來設定。

4.設定後各群話機皆可撥 0 抓外線或以【功能碼(80)+外線編碼】抓取指定外線。

此表格代表系統對於外線的顯示方式

外線編碼	外線實體埠編號	功能碼(80)+外線編碼	LCD 的顯示方式
01~04	011~014	8001~8004	TK1~TK4
05~56	021~078	8005~8056	TK5~TK56

★ 分機所使用的外線群請至模式 20 項 D 欄設定。

16.設定日期

索引欄：無

格式：AA-BBCC-D

AA = 00~99 > 年 (公元 20??)

BB = 01~12 > 月

CC = 01~31 > 日

D = 1~7 > 星期 (SUN→0 或 7；MON ~ SAT→1~6)

Mode : 16

04-0915-3

操作方法：

- ① 進入【Mode:16】。
- ② 請依照格式順序設定。
(依序為年、月、日、星期)
- ③ 按【保留】儲存設定。

17.設定時刻

索引欄：無

格式：AABB

AA = 00~23 > 時，必須為 24 小時制

BB = 00~59 > 分

Mode : 17

0830

操作方法：

- ① 進入【Mode:17】。
- ② 請依照格式順序設定(時、分)。
- ③ 按【保留】儲存設定。



18.日間/夜間轉換時刻

索引欄：無

格式：A-BBCC-DDEE-F-G

功能欄位說明：

A = 0~9 > 時段編號

0~4 → 星期一至星期五共用 5 個時段；5~9 → 星期六可設定 5 個時段。

星期日固定為夜切無法設定。

設定一週七天相同時間的方式

模式 51 項 008 參數的 F 欄設為 # → 共用模式 18 項 A 欄 0~4 段設定。

本時段起始時刻：BBCC → BB = 00~23 >(時時) CC = 00~59 >(分分)

本時段結束時刻：DDEE → DD = 00~23 >(時時) EE = 00~59 >(分分)

模式 18 項的 F 和 G 欄互相配合時，可產生四種變化，解說如下：

1. F=1、G=0 時；使用第 1 段上班接待語宣告，該時段為日切模式。
2. F=1、G=1 時；使用第 1 段或第 7 段接待語宣告，該時段為夜切模式。
3. F=0、G=0 時，使用第 8 段午休接待語宣告，該時段為日切模式。
4. F=0、G=1 時，使用第 8 段午休接待語宣告，該時段為夜切模式。

特別解說：當系統設為夜切時，可配合模式 51 的 003 項 I 欄設定。

格式為：003-BCDE-FGHI(二進制設定模式)。

I 欄為 # 時 → 系統夜切時啟用第 7 段的宣告語(下班接待語宣告)。

I 欄為 0 時 → 系統夜切時啟用第 1 段的宣告語(上班接待語宣告)。

範例：設定星期一~星期五的上班時間為 8:00~17:00 使用上班宣告語；午休時間為 12:00~13:00，使用午休宣告語；下班時間及星期六、日不上班，使用下班宣告語。

設定解說：

1. 設定星期一至星期五的上班時間為 8:00~17:00(日切)；午休時間為 12:00~13:00

模式 18 項設定方式為：

0-0000-0759-1-1(下班時間為夜切，使用下班宣告語。)

1-0800-1200-1-0(上班時間為日切，使用上班宣告語。)

2-1201-1259-0-0(午休時間為日切，使用午休宣告語。)

3-1300-1659-1-0(上班時間為日切，使用上班宣告語。)

4-1700-2359-1-1(下班時間為夜切，使用下班宣告語。)

2. 設定星期六、日不上班皆為夜切時段

5-0000-1700-1-1(不上班時間為夜切，使用下班宣告語。)

6-1701-2359-1-1(不上班時間為夜切，使用下班宣告語。)

3. 模式 51 的 003 項 I 欄設為 # → 宣告下班(使用模式 35 項第 7 段宣告語)。

4. 模式 51 的 008 項 F 欄設為 0。

Mode:18

0-0000-0759-4-0



19.系統簡速撥號

下方是進入模式設定後簡速撥號的流程：

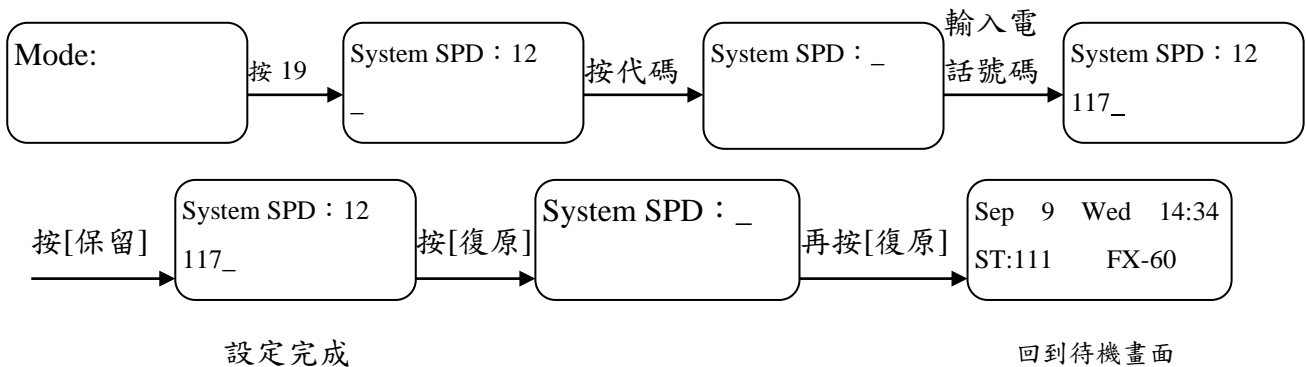

說明: 1. 系統簡速撥號代碼由 10~99 共 90 組，最多可設定 16 碼(含“-”暫停碼)

按 [彈性鍵 1 1] → 顯示 “-”，作為儲存簡速撥號電話號碼的暫停碼。

註：一個暫停碼預設值為 3 秒，可至模式 51 的 052 項做更改

2. 清除已儲存的電話號碼：顯示出原儲存電話號碼的畫面後按【保留】。

3. 可將系統功能碼存於系統速撥代碼內。使用方法為(請參考附表 4)：

將系統功能碼輸入在速撥代碼內。(例如將 814#功能輸入在速撥代碼 20)。

20.設定分機使用長途控撥等級、外線群、廣播群

索引欄：AAa

格式：AAa-BC-D-E

AAa =>內線實體埠編號(範圍 011~078)

***：代表系統所有內線；AA*：代表該卡片的所有內線

AA->內線卡片編號範圍 01~07；a->卡片上的埠號範圍 1~8

功能欄位說明：

- B = 0~9 > 日間一般控撥等級
- C = 0~9 > 夜間一般控撥等級
- D = 1~8 > 外線群號(對應模式 05 項 A 欄)
- E = 1~8 > 廣播群號

Mode:20

011-11-1-1

操作方法：

- ① 進入【Mode:20】。
- ② 選擇該內線要設定功能欄位(B~E)。
- ③ 按【保留】儲存設定並自動跳至下一筆資料。

說明：目前所使用的控撥等級表如下：

控撥等級	定 義
0	無限制
1	可撥國際電話及控撥等級(1~F)的電話。
3	可撥國內長途(含行動電話)及控撥等級(3~F)的電話。
5	可撥市區、呼叫器、免費電話及控撥等級(5~F)的電話。
6	只可撥 119、110 及控撥等級(6~F)的電話。

關於其它控撥等級，請配合模式 22 項設定



22.長途電話長途等級表之詳細說明

索引欄：AAA

格式：AAA B

功能欄位說明：

Mode:22

000-3

AAA = 000~199 > 區域號碼, XY*->XY0~XY9 十個區碼

B = 1~9 > 控撥等級 (對應模式 20 項 B、C 欄)

說明：本系統為前 3 碼控撥檢查，要設定的控撥號碼在此模式設定。

1. 當設定 00*-1 時，表示撥出號碼的前 3 碼 000~009 等級為 1；
2. 當設定 09*-2 時，表示撥出號碼的前 3 碼 090~099 等級為 2；
3. 當設定 03*-3 時，表示撥出號碼的前 3 碼 030~039 等級為 3；
4. 當設定 8**-5 時，表示撥出號碼的前 3 碼 800~899 等級為 5。

模式 24 項→設定外線來話時要服務的自動總機卡

索引欄：AAa

格式：AAa- B₁B₂B₃B₄- C₁C₂C₃C₄

表頭欄：

AAa =>外線編號(範圍 011~014；021~078)

***：代表系統所有外線；AA*：代表該卡片的所有外線

AA->外線卡片編號範圍 01~07；a->卡片上的埠號範圍 1~8

功能欄： 0->設定不接聽外線，#->設定接聽外線

B₁B₂B₃B₄→第一片自動總機卡的四路開關；C₁C₂C₃C₄→第二片自動總機卡的四路開關

Mode:24

011-####-0000

操作方法：

- ①進入【Mode:24】。
- ②選擇外線使用的自動總機(B₁~B₄)。
- ④按【保留】儲存設定並自動跳至下一筆資料。



26.外線型式－2

索引欄：AAa

格式：AAa-BCDE-FGHI

表頭欄：

AAa => 外線實體埠編號(範圍 011~014；021~078)

***：代表系統所有外線；AA*：代表該卡片的所有外線

AA-> 外線卡片編號範圍 01~07；a-> 卡片上的埠號範圍 1~8

功能欄位說明：

B=0-> 固定順序尋找振鈴分機, #-> 循環尋找振鈴分機

C=0-> 依據計費單位時間計費, #-> 依據計費脈衝計費

D=0-> 超過設定時間開始計費, #-> 極性反轉後開始計費

F=0-> 外線來話以振鈴通知數位話機； #-> 外線來話以播放保留音樂通知數位話機

說明：1.B 欄的設定，是和外線來話的振鈴方式有關。

當模式 45 的 C 欄設為 2；模式 26 項的 B 欄設為#時，

該外線撥入時，會依照模式 44 項設定的第 1 台分機開始，順序輪流振鈴。

2.若外線有申請極性反轉功能時，除外線卡必須要有偵測極性反轉功能外；

D 欄要設成#才有偵測極性反轉功能。

Mode:26

011-#000-0000

操作方法：

①進入【Mode:26】。

②選擇該外線設定的功能。

③輸入要更改的數值(0/#)。

(註：不可超過限定的範圍)

④按【保留】儲存設定並自動跳至下一筆資料。

27.分機代表號之代表分機

索引欄：A BB

格式：A-BB-CCc

A = 1~8 > 代表號

BB = 01~16 > 收容位置

CCc= 011~078 > <代表分機> 的內線編號

CC-> 內線卡片編號範圍 01~07；c-> 卡片上的埠號範圍 1~8

說明: 1.A 欄必須配合使用者的錄音(模式 35)，說明代表號為何。

2.外線來話被 DISA/VOC 接聽若對方撥了代表號(1~8)系統根據本模式的資料，從 16 部代表分機中尋找一部空間的並轉接至該分機。

Mode:27

1-01-000

操作方法：

①進入【Mode:27】。

②在 C 欄設定收容內線編號。

③按【保留】儲存設定並自動跳至下一筆資料。

29.查詢系統版本

操作方法：進入系統設定模式後，輸入【29】進入此模式設定。

索引欄：無

格式：AAAAA AAAA BBBBBB

CCCCC

欄位說明：AAAAA AAAA = 30150A62TW > 版本名稱

BBBBBB = 070111 > 出版日期

CCCCC = 73B702 > CHECK SUM，按彈性鍵 12 查詢。

Mode:29

30150A62TW 070111

Mode:29

730AF6



32. 值機台及 DSS 使用者設定

索引欄：AAA

格式：AAA-BBb

AAA= 011~018 第一組系統值機台(日間)
 021~028 第二組系統值機台(夜間)
 031~038 監聽 DISA 應答過程的數位話機
 041~048 保留未用
 051~058, 061~068 DSS(120 鍵)
 071~078, 081~088 DSS 使用者(數位話機)

BBb = 內線編號(011~078)

1.(日/夜)值機台原始值皆在系統的第一支數位話機，(其餘為 000)並會在 LCD 上顯示"Console"字樣。

(註：若要更改成顯示分機號碼，

請至模式 51 的 008 項 C 欄設定為 #)

2.圖一為日間，圖二為夜間值機台的設定方塊圖，當話機撥找總機代碼後，會先找第一個值機台話機；忙線時才會找第二台。

3.本系統可規畫 16 台 DSS 中繼台使用，

每一台 DSS 都會佔一個數位埠。

4.要設定 DSS 和 DSS 使用者之前，要先在模式 51 的 070 項規畫前 120 鍵 DSS 的使用數量(範圍 000~016)，否則無法使用(模式 04 項那邊會出現問題!)

5.圖三、圖五一組，設定 1~8 台的 DSS 和搭配的數位話機；

圖四、圖六一組，設定 9~16 台的 DSS 和搭配的數位話機。

Mode:32

011-011

操作方法：

- ①進入【Mode:32】
- ②選擇要設定的格式(AAA 欄)。
- ③輸入使用的內線位置(BBb)欄。
- ④按【保留】儲存設定並自動跳至下一筆資料。

說明：關於 DSS 的 120 鍵功能設定，請至模式 25。

日間值機台

AAA	BBb
011	011
012	000
013	000
014	000
015	000
016	000
017	000
018	000

圖一

夜間值機台

AAA	BBb
021	011
022	000
023	000
024	000
025	000
026	000
027	000
028	000

圖二

DSS 中繼台 和 DSS 搭配的 數位話機

AAA	BBb
051	000
052	000
053	000
054	000
055	000
056	000
057	000
058	000

圖三

AAA	BBb
071	000
072	000
073	000
074	000
075	000
076	000
077	000
078	000

圖五

DSS 中繼台 和 DSS 搭配的 數位話機

AAA	BBb
061	000
062	000
063	000
064	000
065	000
066	000
067	000
068	000

圖四

AAA	BBb
081	000
082	000
083	000
084	000
085	000
086	000
087	000
088	000

圖六

註：1.每一片數位內線卡的第一路皆不可成為 DSS 中繼台。

2.若 DSS 只是要當成忙燈顯示器時，071~078、081~088 可設定為 000。

3.在此模式下所設定的值機台話機，不需系統密碼即可進入模式 90 以後的設定。

AAA=031~038→監聽 DISA 應答過程的數位話機

設定好要監聽內建 DISA 的數位話機後，該話機的聽筒要拿起來；

利用數位話機來監聽內建 DISA 的應答過程(一次監聽 1 路)



設定步驟：

第一步：模式 32 項 031 參數輸入要執行監聽功能的數位話機實體埠；

第二步：至模式 24 項設定要監聽哪一路 DISA 埠，

將要監聽的 DISA 埠設為#，其它埠要改為 0，一次只開放 1 路 DISA 做外線服務。

第三步：監聽的數位話機要拿聽筒拿起來放旁邊，只要系統偵測到 DISA 服務時，啟用監聽 DISA 埠功能的數位話機擴音鍵會紅燈恆亮，接著就會從話機上聽到 DISA 服務的語音，也可以聽到外線方撥分機號碼的 DTMF 信號，螢幕上也能看到收到的分機號碼。

35. D I S A 錄音

本系統內建自動總機卡，每片錄音時間可達七分半鐘；包含 4 路語音，每路可分為九段錄音。

索引欄：A DIP SWITCH 3

格式 ：A-B 必須 ON

功能欄位說明：

A = 0 > 表示前 4 路一齊錄相同的語音；# > 表示後 4 路一齊錄相同的語音；

* > 表示 8 路一齊錄相同的語音；A = 1/2/3/4~8 > 表示分別錄製該路的語音

B = (目前無作用)

說明：1. 在 A 欄選擇要錄製的方式後按【保留】聽到“嗶”一聲

表示已經進入錄音模式，畫面變成自動總機編號及放音顯示，如圖一。

2. 按話機上【重撥】鍵可做放音/錄音模式的切換，如圖二/圖三所示。

DISA : 0
Play :

圖二為放音模式



DISA : 0
Record :

圖三為錄音模式

DISA : 0 代表 1~4 路一起錄

DISA. : 1/2/3/4

→ 代表第 1/2/3/4 路

3. 按彈性鍵【1~9】代表要錄製的段號【1~9】。

4. 錄音方式：當按下要錄製的段號時，即開始錄音(如圖四)

錄音完畢後按【保留】出現“Pass”，表示錄音完成(圖五)

DISA : 0
Record : 1

圖四代表錄製第 1 段

DISA : 0
Record : 1 Pass

圖五代表第 1 段錄製完成

請依照錄音方式的說明，依序錄製 1~9 段的宣告。

各段的宣告語錄音方式如下：

第 1 段錄製 "進外線" 的宣告：

<例> 萬國電器公司您好，請直撥分機號碼或撥 9 由總機為您服務。

第 2 段錄製 "分機忙線" 的宣告：<例> 對不起，該分機忙線中，請改撥其它號碼。

第 3 段錄製 "分機號碼錯誤" 的宣告：

<例> 對不起，您撥的是空號，請改撥其它分機號碼或撥 9 由總機為您服務。

第 4 段錄製 "分機無人應答" 的宣告：<例> 對不起，該分機無人應答，請改撥其它號碼

第 5 段錄製 "電話掛斷" 的宣告：<例> 對不起，您的電話將被掛斷，請再來電，再見！

第 6 段錄製 "稍候" 的宣告： <例> 請稍候。

第 7 段錄製 "下班" 的宣告： <例> 現在是下班時間，請於上班時間再聯絡，謝謝！

第 8 段錄製 "午休" 的宣告： <例> 現在是午休時間，請於上班時間再聯絡，謝謝！

要使用此段宣告時，請配合模式 18 項的設定。

第 9 段錄製 "鬧鈴時間提醒" 的宣告： <例> 您設定鬧鈴的時間到了。



關於內建 DISA 與 VOC 卡_B 板錄音內容與設定參考：
 60150A60~60150A69 主程式，請參考附表 2 內容；
 60152Bxx 系列主程式，請參考附表 3 內容

附表 2：內建 DISA 的錄音方式_配合 60150A6X 主程式

1. 配合的軟體主程式：60150A61W~60150A68W。
2. 最多可同時服務兩條外線。
3. 第 1 段為上班時段宣告語，最多共可分為 4 路，做為 4 家公司的上班時段宣告語使用。
關於第 1 段錄音分配解說，請參考模式 35 項 A、B 欄設定解說。
4. 第 2 至 16 段為共同錄音，不論第 1 段分成幾路使用，只要在第 1 路的第 2 至 16 段錄音 1 次即可。第 2 至 16 段每段錄音時間為 8 秒鐘。
5. 內建 DISA 皆有錄音內容，第 11 至 16 段目前錄音無作用。
6. FPGA_IC 需有支援內建 DISA 錄音程式。
註：標示為 DISA TONE **X.X**，就是具有內建 DISA 功能。
7. 內建 DISA 每段皆有錄音內容，若要修改錄音內容則必須配合模式 51 項 019 參數。
註：一旦修改該段錄音內容，該段原始錄音內容就會清除且無法再回復，只能夠使用人工錄音的方式，無法再使用原廠內建 DISA 錄音。

019 項的格式為→019-BCDE-FGHI。設定功能解說：共有下列四種設定方式

0 1 9 - # 0 0 0 - 0 0 0 0

開啟錄音並配合模式 35 項 A 欄須設為 1。

0 1 9 - 0 # 0 0 - 0 0 0 0

開啟錄音並配合模式 35 項 A 欄須設為 2。

0 1 9 - 0 0 # 0 - 0 0 0 0

開啟錄音並配合模式 35 項 A 欄須設為 4，允許自行錄製第 2~17 段內容。

0 1 9 - 0 0 0 # - 0 # # 0

8. 模式 43 項 D 欄設定→該外線要使用 DISA 第 1 段的第幾路來當宣告語
 模式 43 項的格式為→AAa-BC-D AAa 為實體埠外線
 當 D 欄為 1 時，使用第 1 段第 1 路當開頭宣語。
 當 D 欄為 2 時，使用第 1 段第 2 路當開頭宣語。
 當 D 欄為 3 時，使用第 1 段第 3 路當開頭宣語。
 當 D 欄為 4 時，使用第 1 段第 4 路當開頭宣語。
9. 模式 24 項 B、C 欄設定外線接受自動總機服務(最多兩路)
 模式 24 項格式為 AAa-BCDE-FGHI AAa 為實體埠外線
 當有安裝內建 DISA 功能的主機時，模式 24 項的設定為：
 AAa-##00-0000



設定解說

1. 進入模式 35 項，畫面如右

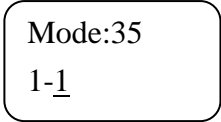

格式為 A-B。

格式 A 欄解說：

A 欄為第 1 段第 1 路的錄音秒數，須配合 B 欄使用。

格式 B 欄解說：

B 欄代表第 1 段要分成幾路當上班時段宣告語(日間)，範圍 1~4，最多可分成 4 家公司(日間) 上班時段宣告語。

A 欄與 B 欄的配合設定，解說如下：

當 A 欄設為 1 時，B 欄只可為 1 路；錄音時間為 120 秒。

當 A 欄設為 2 時，B 欄可分為兩路(範圍 1~2)；錄音時間分別為 64 秒、56 秒。

當 A 欄設為 4 時，B 欄可分為四路；(範圍 1~4)

錄音時間分別為 32 秒、32 秒、32 秒、64 秒。

設定好上班時段宣告語使用方式後，按**保留**後即可進入錄音程序。

進入錄音程序

第 1 段錄製上班時間(系統日間)宣告語 → 初始值第 1 段錄音內容：您好

第 1 段錄音流程圖

步驟 1：錄音和放音的選擇

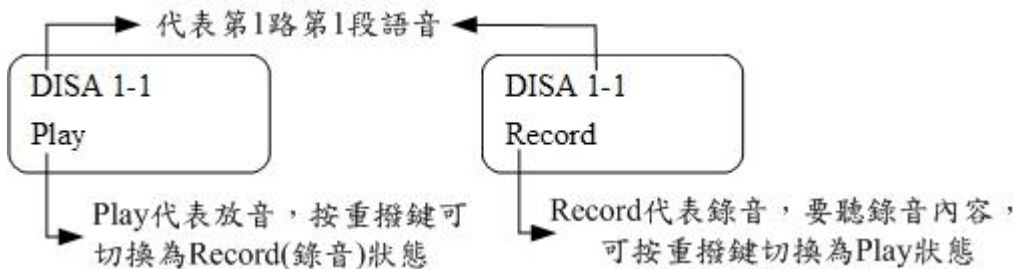

步驟 2：開始錄音與結束錄音→錄音時若聽到”嗶嗶”兩聲，表示錄音時間即將結束。

1. 在Record狀態時，按下第 1key 彈性鍵

3. 聽到”嗶”一聲後並且LCD出現”Record:1”字樣後，即開始錄音

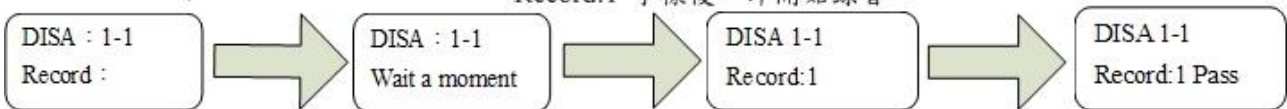

2. 出現”wait a moment”

4. 錄完後按保留，LCD上出現Pass並聽見”嗶”一聲，代表錄音完成。

步驟 3：聽取錄音內容

在”Play”狀態按下話機第 1key 彈性鍵，聽取第 1 段語音。



若聽取錄音內容後想要再重新錄音，請按重撥鍵切換錄音狀態，再依照步驟 1~2 的方式錄音。



原始值 2 至 10 段的語音內容

第 2 段錄製”使用者撥號”的宣告語

原始值錄音→請按分機號碼，或按 9 由總機為您服務。

第 3 段：錄製”分機忙線”的宣告語

原始值錄音→對不起忙線中，請重新輸入分機號碼，或按 9 由總機為您服務。

第 4 段：錄製”撥號空號”的宣告

原始值錄音→對不起您按的號碼是空號，請重新輸入分機號碼，或按 9 由總機為您服務。

第 5 段：錄製”分機無人應答”的宣告

原始值錄音→對不起電話無人接聽，請改撥其他分機號碼，或按 9 由總機為您服務。

第 6 段：錄製”電話將被掛斷”的宣告

原始值錄音→對不起您按的號碼無法辨識，電話將被掛斷，請上班時再來電。

第 7 段：錄製”轉接中，請稍候”的宣告

原始值錄音→轉接中，請稍候。

第 8 段：錄製”下班接待語”的宣告

原始值錄音→現在是下班時間，請上班時再來電。

第 9 段：錄製”午休接待語”的宣告語

原始值錄音→現在是午休時間，請上班時再來電。

第 10 段：錄製”鬧鈴時間提醒”的宣告語

原始值錄音→您設定的鬧鈴時間已到。

註：只要有話機設定一次鬧鈴(850)或永久鬧鈴(851)或系統模式 93 項 Morning Call 功能，被設定的話機，再振鈴後拿起聽筒會聽到此段的宣告內容。



進入錄音程序後錄製 2 至 10 段的語音內容方式

- 在"Record"狀態按話機第 2 key 彈性鍵，即開始錄製第 2 段語音宣告，按保留結束錄音。
- 在"Record"狀態按話機第 3 key 彈性鍵，即開始錄製第 3 段語音宣告，按保留結束錄音。
- 在"Record"狀態按話機第 4 key 彈性鍵，即開始錄製第 4 段語音宣告，按保留結束錄音。
- 在"Record"狀態按話機第 5 key 彈性鍵，即開始錄製第 5 段語音宣告，按保留結束錄音。
- 在"Record"狀態按話機第 6 key 彈性鍵，即開始錄製第 6 段語音宣告，按保留結束錄音。
- 在"Record"狀態按話機第 7 key 彈性鍵，即開始錄製第 7 段語音宣告，按保留結束錄音。
- 在"Record"狀態按話機第 8 key 彈性鍵，即開始錄製第 8 段語音宣告，按保留結束錄音。
- 在"Record"狀態按話機第 9 key 彈性鍵，即開始錄製第 9 段語音宣告，按保留結束錄音。
- 在"Record"狀態按話機第 10 key 彈性鍵，即開始錄製第 10 段語音宣告，按保留結束錄音。

第 2~10 段錄音流程圖



錄好第 2 段的語音後，按話機上第 3 個彈性鍵即開始錄第 3 段語音，錄音方式，請參考上圖的步驟操作

聽取 2 ~ 10 段的錄音內容

- 在"Play"狀態下按話機第 2 key 彈性鍵，聽取第 2 段語音宣告。
- 在"Play"狀態下按話機第 3 key 彈性鍵，聽取第 3 段語音宣告。
- 在"Play"狀態下按話機第 4 key 彈性鍵，聽取第 4 段語音宣告。
- 在"Play"狀態下按話機第 5 key 彈性鍵，聽取第 5 段語音宣告。
- 在"Play"狀態下按話機第 6 key 彈性鍵，聽取第 6 段語音宣告。
- 在"Play"狀態下按話機第 7 key 彈性鍵，聽取第 7 段語音宣告。
- 在"Play"狀態下按話機第 8 key 彈性鍵，聽取第 8 段語音宣告。
- 在"Play"狀態下按話機第 9 key 彈性鍵，聽取第 9 段語音宣告。
- 在"Play"狀態下按話機第 10 key 彈性鍵，聽取第 10 段語音宣告。

第 2 至 10 段放音流程圖



每段宣告語錄製好並儲存後，可依照上圖的方式，聽取該段的語音宣告。



附表 3：內建 DISA 的錄音方式_配合 60152BXX 主程式

1. 目前支援的主機與軟體主程式：FX-60→60152B03W 以後的主程式。
2. 午休宣告共同使用。若有分兩家(含以上)部門或公司，午休時段的宣告是共同使用的。
3. 模式 35 項錄音方式，請參考數位話機彈性鍵位置配合錄音段數錄音說明。
4. 內建 DISA 每段皆有錄音內容，一旦修改該段原始錄音內容，原始錄音內容就會被清除且無法再回復使用原廠內建 DISA 錄音，只能夠使用人工錄音的方式。
5. FPGA_IC 需有支援內建 DISA 錄音程式。

註：標示為 DISA TONE **X.X**，就是具有內建 DISA 功能。

模式 43 項 D 欄設定→決定外線來話使用第幾部門當宣告語

模式 43 項的格式為→AAa-BC-**D** AAa 為實體埠外線

設定說明：

- 當 **D** 欄為 1 時，使用第 1 部門(日/夜)宣告語；
- 當 **D** 欄為 2 時，使用第 2 部門(日/夜)宣告語；
- 當 **D** 欄為 3 時，使用第 3 部門(日/夜)宣告語；
- 當 **D** 欄為 4 時，使用第 4 部門(日/夜)宣告語。

範例說明

例 1：使用內建 DISA，TK1 與 TK2 用第 1 部門宣告語；TK3 與 TK4 用第 2 部門宣告語。

1. 模式 24 項設定所有外線皆由第 1 片自動總機卡服務

***-####-0000

2. 設定模式 43 項 D 欄→決定外線來話使用第幾部門當宣告語

011-40-**1** 012-40-**1** 013-40-**2** 014-40-**2**

例 2：使用內建 DISA 與擴充 VOC 卡，分配好第 1 部門宣告語由內建 DISA 錄音和外線接聽；第 2 部門由擴充 VOC 卡錄音和外線接聽。TK1 使用第 1 部門宣告語；TK2 使用第 2 部門宣告語；TK3 使用第 1 部門宣告語；TK4 使用第 2 部門宣告語。

1. 模式 24 項設定(內建 DISA 為第 1 片自動總機卡)

011-####-0000；013-####-0000 →代表第 1 部門的錄音在第 1 片自動總機卡

012-0000-####；014-0000-#### →代表第 2 部門的錄音在第 2 片自動總機卡

2. 設定模式 43 項 D 欄→決定外線來話使用第幾部門當宣告語

011-40-**1** 012-40-**2** 013-40-**1** 014-40-**2**



模式 35 項錄音解說

進入模式 35 項，開始錄音



模式 35 項的格式為：A-B△C (“△”代表 1 個空格)

格式 A 欄解說：

A 欄表示第幾片自動總機卡(範圍 1~2)。

註：內建 DISA 一律視為第 1 片。

格式 B 欄解說：

配合 DT-8850/DT-8860 系列數位話機使用錄音段數(範圍 1~2)；

配合 DT-8860 系列數位話機

B 欄設為 1→彈性鍵 1~24 鍵代表錄音段數 1~24。

配合 DT-8850 系列數位話機

B 欄設為 1→彈性鍵 1~12 鍵代表錄音段數 1~12；

B 欄設為 2→彈性鍵 1~12 鍵代表錄音段數 13~24。

格式 C 欄解說

C 欄設為 **→表示可進入修改錄音。

進入錄音程序





錄音流程圖

步驟 1：開始錄音與結束錄音

數位話機彈性鍵代表錄音/放音段數，段數錄製內容請參考第 4 頁說明。

進入錄音程序後，錄音前請先按話機重撥鍵切換至”Record”狀態，再參考下面的流程圖進行錄音。

每段錄音時間皆有限制，請參考→自動總機卡每段錄音秒數。

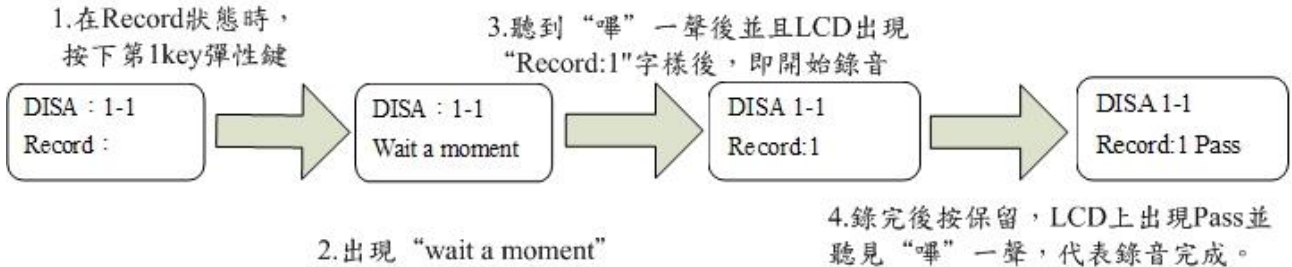

進行錄音時若聽到”嗶嗶”兩聲，表示錄音時間已到，請結束錄音。

步驟 2：聽取錄音內容

”Play”狀態下，只要按話機彈性鍵對應的錄音段數，即可聽取該段的錄音內容。

例：如下圖，再”Play”狀態按下話機第 1key 彈性鍵，聽取第 1 段語音。



若要重新錄音，請按重撥鍵切換至”Record”狀態，再依照步驟 1 的方式錄音。

自動總機卡每段錄音秒數

第 1 至 16 段→每段 8 秒鐘；21 段至 23 段→每段 32 秒鐘；第 24 段→24 秒鐘。



數位話機彈性鍵位置配合錄音段數錄音說明

配合 DT-8860 系列數位話機

模式 35 項 B 欄設為 1→彈性鍵 1~24 鍵代表錄音段數 1~24。

配合 DT-8850 系列數位話機

模式 35 項 B 欄設為 1→彈性鍵 1~12 鍵代表錄音段數 1~12；

模式 35 項 B 欄設為 2→彈性鍵 1~12 鍵代表錄音段數 13~24。

錄音段數	錄製內容	原始值錄音 (可修改，但修改後無法恢復原始錄音)
1	日間接待語	請按分機號碼，或按 9 由總機為您服務。
2	分機忙線語音	對不起忙線中，請重新輸入分機號碼，或按 9 由總機為您服務。
3	分機空號語音	對不起您按的號碼是空號，請重新輸入分機號碼，或按 9 由總機為您服務。
4	分機無人應答語音	對不起電話無人接聽，請改撥其他分機號碼，或按 9 由總機為您服務。
5	分機無法辨識語音	對不起您按的號碼無法辨識，電話將被掛斷，請上班時再來電。
6	轉接語音	轉接中，請稍候。
7	夜間接待語	現在是下班時間，請上班時再來電。
8	午休接待語	現在是午休時間，請上班時再來電。
9	鬧鈴提醒語音	您設定的鬧鈴時間已到。
10	保留未用	無
11	保留未用	無
12	保留未用	無
13	保留未用	無
14	保留未用	無
15	保留未用	無
16	保留未用	無
17	保留未用	無
18	保留未用	無
19	保留未用	無
20	保留未用	無
21	第 1 部門/公司接待語	您好
22	第 2 部門/公司接待語	您好
23	第 3 部門/公司接待語	您好
24	第 4 部門/公司接待語	您好

註 1：關於第 9 段鬧鈴提醒語音：只要有話機設定一次鬧鈴(850)或永久鬧鈴(851)或系統模式 93 項 Morning Call 功能，被設定的話機，再振鈴後拿起聽筒會聽到此段的宣告內容。



附表 4：模式 51 項 016~047 參數設定說明(僅供技術工程師參考!!)

格式為：AAA-BBB AAA 欄代表設定參數(範圍 016~047)；

BBB 欄代表錄音放置段落；對應模式 35 項的錄音段數，可調整。

(註：此欄位如非必要，請勿任意更改!)

設定解說：

1. BBB 欄參數內容是放置模式 35 項錄音段數位置，每個參數皆有對應的錄音段數，如非必要，請勿任意更改。
2. 萬一不小心更動模式 51 項 016~047 參數內容，請至模式 35 項 C 欄設為 5 後按保留，即可將 016~047 參數內容恢復原始值(如表 3)。
3. 出廠值 016~047 參數所對應的放置段落與系統所撥放的段落說明，請參考表 3。
4. 若要更改段數與錄製內容，可將表 4 列印出來並將更改的段數與錄製內容並記錄於表格內，方便做好整理。
5. 關於內建 DISA 與 VOC 卡_B 版的每段錄音秒數如下：

內建 DISA

第 1 至 16 段→每段 8 秒鐘；21 段至 23 段→每段 32 秒鐘；第 24 段→24 秒鐘。

VOC 卡_B 版

第 1 至 16 段→每段 32 秒鐘；21 段至 23 段→每段 64 秒鐘；第 24 段→56 秒鐘



表 3：模式 51 項 016~047 參數的放置段落(BBB 欄)說明。

AAA 欄	BBB 欄		
參數位址 (不可變換)	放置段落 (可變換)	錄製內容 (配合模式 35 項錄音段數)	段落說明
016	021	第 1 部門/公司接待語	日間第 1 部門宣告語
017	001	日間接待語	
018	022	第 2 部門/公司接待語	日間第 2 部門宣告語
019	001	日間接待語	
020	023	第 3 部門/公司接待語	日間第 3 部門宣告語
021	001	日間接待語	
022	024	第 4 部門/公司接待語	日間第 4 部門宣告語
023	001	日間接待語	
024	021	第 1 部門/公司接待語	夜間第 1 部門宣告語
025	007	夜間接待語	
026	022	第 2 部門/公司接待語	夜間第 2 部門宣告語
027	007	夜間接待語	
028	023	第 3 部門/公司接待語	夜間第 3 部門宣告語
029	007	夜間接待語	
030	024	第 4 部門/公司接待語	夜間第 4 部門宣告語
031	007	夜間接待語	
032	021	部門/公司接待語	午休宣告語 (註：午休宣告語 4 個部門皆相同。)
033	008	午休宣告語	
034	021	保留未用	保留未用
035	010		
036	002	分機忙線語音	分機忙線語音
037	003	分機空號語音	分機空號語音
038	004	分機無人應答語音	分機無人應答語音
039	005	電話掛斷宣告語音	電話掛斷宣告語音
040	006	分機轉接語音	分機轉接語音
041	009	分機鬧鈴提醒語音	分機鬧鈴提醒語音
042	000	保留未用	保留未用
043	000	保留未用	保留未用
044	000	保留未用	保留未用
045	000	保留未用	保留未用
046	000	保留未用	保留未用
047	000	保留未用	保留未用



表 4：將表 3 的 BBB 欄空白，方便記錄用。

AAA 欄	BBB 欄		
參數位址 (不可變換)	放置段落 (可變換)	錄製內容 (配合模式 35 項錄音段數)	段落說明
016			日間第 1 部門宣告語
017			
018			日間第 2 部門宣告語
019			
020			日間第 3 部門宣告語
021			
022			日間第 4 部門宣告語
023			
024			夜間第 1 部門宣告語
025			
026			夜間第 2 部門宣告語
027			
028			夜間第 3 部門宣告語
029			
030			夜間第 4 部門宣告語
031			
032			午休宣告語
033			(註：午休宣告語 4 個部門皆相同。)
034			保留未用
035			
036			分機忙線語音
037			分機空號語音
038			分機無人應答語音
039			電話掛斷宣告語音
040			分機轉接語音
041			分機鬧鈴提醒語音
042			保留未用
043			保留未用
044			保留未用
045			保留未用
046			保留未用
047			保留未用



37.內線型式— 1

索引欄：AAa

格式：AAa-BCDE-FGHI

表頭欄：AAa => 內線實體埠編號(範圍 011~078)

***：代表系統所有內線；AA*：代表該卡片的所有內線
AA->內線卡片編號範圍 01~07；a->卡片上的埠號範圍 1~8

功能欄位說明：

B=0->撥出外線通話長話不警示；#->有警示音

C=0->撥出外線通話長話不斷話；#->立即斷話

D=0->鈴音呼叫；#->語音呼叫

E=0->按轉接鍵為保留↘↗；#->按##為保留，轉接無效

F=0->不可監聽別人；#->可監聽別人

G=0->不可被監聽；#->允許被監聽

H=0->不可被廣播；#->允許被廣播

I=0->話機為 TONE 撥號；#->話機為 PULSE 撥號

說明：1. I 欄的設定，單機要設為 0，數位話機要設為 #。

2. 外接語音信箱須和系統的內線單機卡配合，D、E、H、I 欄皆設為 0。

3. 監聽功能必須話機 F、G 欄皆設為 #。

4. 承 3，被監聽在忙線狀態時，數位話機按下會談鍵，即可監聽。

若被監聽的話機是和外線通話，可以監聽雙方；

若被監聽的話機是和內線通話，只能監聽發話方

Mode:37

011-#0#0-0###

操作方法：

①進入【Mode:37】。

②選擇該內線要設定的功能。

③輸入要更改的數值(0/#)。

④按【保留】儲存設定並自動跳至下一筆資料。

38.內線型式— 2

索引欄：AAa

格式：AAa-BCDE-FGHI

表頭欄：

AAa => 內線實體埠編號(範圍 011~078)

***：代表系統所有內線；AA*：代表該卡片的所有內線
AA->內線卡片編號範圍 01~07；a->卡片上的埠號範圍 1~8

功能欄位說明：

B=0->外線來話長話不斷話；#->立即斷話

C=0->不可廣播別人；#->可廣播別人

D=0->不可撥任何外線；#->可撥任何外線

E=0->外線掛斷不保留顯示幕；#->暫時保留顯示幕 30 秒(數位話機專用)

F=0->掛下聽筒無轉送功能；#->掛下聽筒有轉送功能

G=0->不做金額限撥功能；#->有金額限撥功能(已無此功能)

H=0->拿起聽筒聽內線撥號音；#->拿起聽筒自動抓外線

I=0->不做詳細通話記錄；#->做詳細通話記錄

Mode:38

011-0##0-000#

操作方法：

①進入【Mode:38】。

②選擇該內線要設定的功能。

③輸入要更改的數值(0/#)。

④按【保留】儲存設定並自動跳至下一筆資料。



- 說明：1. E 欄為數位話機專用。
 2. 與外接語音信箱配合時，F 欄須設為 #。
 3. 當 H 欄設為 # 時，話機為數位話機時，要撥打內線分機請按【復原】鍵，
 話機為類比單機時，要撥打內線分機，請按轉接鍵。
 4. 當內線卡片為類比單機介面卡時，F 欄要設為 #。

43. 外線來話振鈴的頻率種類

Mode:43

011-10-1

索引欄：AA a

格式：AAa-BC-D

表頭欄：AAa => 外線實體埠編號(範圍 011~014；021~078)

***：代表系統所有外線；AA*：代表該卡片的所有外線

AA -> 外線卡片編號範圍 01~07；a-> 卡片上的埠號範圍 1~8

設定外線被保留音樂：Mode:43 項 B 欄設定，格式為：AAa-BC

B 欄功能設定解說：B=1~4 → 有四種和絃音可選擇；

B=5 → 使用外部保留音樂。

外線振鈴選擇設定：Mode:43 項 C 欄設定，格式為：AAa-BC

C 欄功能設定解說：1~4 → 有四種和絃音可選擇。

5 → 選擇外部保留音樂來當外線振鈴音。

0 → 與內線振鈴音同步。

6~9 → 原本 4 種振鈴頻率選擇。

D 欄配合內建 DISA 或 VOC 卡 B 版使用，範圍 1~4；

當 D 欄為 1 時，使用第 1 部門(日/夜)宣告語；

當 D 欄為 2 時，使用第 2 部門(日/夜)宣告語；

當 D 欄為 3 時，使用第 3 部門(日/夜)宣告語；

當 D 欄為 4 時，使用第 4 部門(日/夜)宣告語。

註：使用外部保留裝置當保留音或外線來話振鈴音時，模式 58 的 008 項 G 欄要設為 #。

外部保留音源的使用方式：外部保留音源啟動改由軟體設定來控制。

1. 先將要使用的外部保留音源接至系統的外部保留音源輸入端子。

2. 再至模式 51 的 008 項設定 G 欄設為 # → 啟用外部保留音源。

格式為：A A A - B C D E - F G H I (必須用數位話機按閃切鍵切換到此格式)

3. 承 2，此功能設定後，外部保留音源就可拿來當做內線振鈴、外線振鈴、外線被保留音樂使用。



44.外線來話振鈴分機組

索引欄：AA BB

格式：AA-BB-CCc

AA = 01~64 > 振鈴分機組之組號

BB = 01~04 > 收容位置

CCc = 內線實體埠編號(範圍 011~078) 000 -> 以下清除

說明：**本系統的外線來話振鈴是以群組為導向。**

- 1.此模式除了可以規畫外線來話時所要振鈴的話機外，另外還可規畫特定外線只可特定分機使用(配合模式 48 設定專用外線分機設定。)
- 2.當已規劃好外線來話振鈴的分機(組)後，記得一定要在下一個收容位置的內線編號(CCC 欄)設定為【000】，代表這個群組的結束。
- 3.承 2，該組號若還有空間的收容位置也不能使用，設定無效。若需設定其他的振鈴分機時，請至下一個振鈴分機組設定。
- 4.雖然一個振鈴組只能收容 4 部話機；但若相鄰組間沒有清除記號【000】時，則兩組可合併；最多可合併 8 組 (共 32 部話機)。

Mode:44
01-01-011

操作方法：

- ①進入【Mode:44】
- ②至 C 欄設定話機的內線編號。
- ③按【保留】儲存設定並自動跳至下一筆資料。

45.日間外線來話振鈴程序迴圈

索引欄：AAa

格式：AAa-B-CCCC

表頭欄：AAa => 外線實體埠編號(範圍 011~014；021~078)

***：代表系統所有外線；AA*：代表該卡片的所有外線

AA -> 外線卡片編號範圍 01~07；a -> 卡片上的埠號範圍 1~8

功能欄位說明：

B = 0 / 1 > 外線延遲振鈴時間：0→立即；1→延遲 T 秒

CC：外線振鈴形式 > 1 → 值機台響鈴；2 → 單一分機響鈴；3 → 全組分機響鈴

說明：1.B 欄的外線延遲振鈴時間在模式 51 的 101 項設定(原設值為 2 秒)；

為了能確實收到來話號碼的顯示資料，請將此欄設定為 1。

- 2.當 C 欄為 11 時，值機台的響鈴順序設定在模式 51 的 005 項 D 欄設定；設定值機台振鈴話機請參考模式 32 項 011~018(日間)、021~028(夜間)設定。
- 3.當 C 欄為 22 時，決定單一分機響鈴方式(固定或循環)，在模式 26 的 B 欄設定。響鈴話機設定與順序，在模式 44 項的振鈴分機組號中收容位置和內線編號。
- 4.當 C 欄設定為 33 時，代表設定在模式 44 內的話機全響。
- 5.當 C 欄設定為 22 或 33 時，其話機的規劃在模式 44 設定。
- 6.要決定外線來話時由哪個振鈴話機(組)振鈴，請至模式 46(日)、47(夜)設定。

Mode:45
011-0-33

操作方法：

- ①進入【Mode:45】
- ②選擇該外線是否需要延遲振鈴(請參考說明 3)
- ③設定該外線要使用的振鈴形式(參考說明 4~6)
- ④按【保留】跳至下一筆資料並儲存設定。



46.外線來話日間振鈴

操作方法：①進入【Mode:46】

索引欄：AAa

格式：AAa-BB

表頭欄：AAa =>外線實體埠編號(範圍 011~014；021~078)

***：代表系統所有外線；AA*：代表該卡片的所有外線

AA->外線卡片編號範圍 01~07；a->卡片上的埠號範圍 1~8

BB = 01~64 > 振鈴分機組之組號(等於模式 44 的組號)

Mode:46
011-01

②選擇該外線要振鈴的分組號(01~64)。

③按【保留】跳至下一筆資料並儲存設定。

47.外線來話夜間振鈴

索引欄：AAa

格式：AAa-BB

表頭欄：

AAa =>外線實體埠編號(範圍 011~014；021~078)

***：代表系統所有外線；AA*：代表該卡片的所有外線

AA->外線卡片編號範圍 01~07；a->卡片上的埠號範圍 1~8

BB = 01~64 > 振鈴分機組之組號(等於模式 44 的組號)

說明：：模式 46 和 47 項必須和模式 44 項中所設定的振鈴話機(組)配合，才有作用。

Mode:47
011-01

操作方法：①進入【Mode:46】

②選擇該外線要振鈴的分組號(01~64)。

③按【保留】跳至下一筆資料並儲存設定。

48.專用外線分機(組)

索引欄：AAa

格式：AAa-BB

表頭欄：

AAa =>外線實體埠編號(範圍 011~014；021~078)

***：代表系統所有外線；AA*：代表該卡片的所有外線

AA->外線卡片編號範圍 01~07；a->卡片上的埠號範圍 1~8

功能欄位說明：BB = 01~64 > 使用專用外線的分機組之組號

說明：1. 本模式決定該外線要給哪一個話機(組)專用。

2. 專用外線分機組成員，獨享該外線的發話權，在模式 44 規劃分機組成員。

3. 本模式須配合模式 49 項的 B、C 欄。

4. 在模式 49 中，若 B 欄=#：本模式分機組成員可用專用外線。

5. 在模式 49 中，若 C 欄=#：本模式分機組成員可抓取一般外線和專用外線。

6. 決定本模式的專用外線話機(組)振鈴可否被代接在模式 02 項 F 欄設定。

7. 在模式 02 中，若 F 欄=#：外線響鈴可被任何分機代接，

若 F 欄=0：外線響鈴只能被本分機組成員代接

Mode:48
011-00

操作方法：

①進入【Mode:48】

②B 欄是選擇在模式 44 所設定的組別(01~44)。

③按【保留】跳至下一筆資料並儲存設定。



49.內線型式－3

索引欄：AAa

格式：AAa-BCDE-FGHI

表頭欄：AAa =>內線實體埠編號(範圍 011~078)

***：代表系統所有內線；AA*：代表該卡片的所有內線

AA->內線卡片編號範圍 01~07；a->卡片上的埠號範圍 1~8

功能欄位說明：

- | | |
|---------------------|----------------------|
| B=0-> 不可用專用外線, | #-> 可用專用外線 |
| C=0-> 不可用一般外線, | #-> 可用一般外線 |
| D=0-> 接受自動總機轉接, | #-> 拒絕自動總機轉接 |
| E=0-> 外線來話無警示音, | #-> 有警示音 |
| F=0-> 外線來話無警示鈴, | #-> 有警示鈴 |
| G=0-> 禁止被值機台插話, | #-> 允許被值機台插話 |
| H=0-> 忙線時不滑線, | #-> 忙線時, 可自動滑至同滑線群分機 |
| I=0-> 拿起聽筒不可代接同群內線, | #-> 拿起聽筒可代接同群內線 |

說明：

- 1.當 D 欄設為#時，轉接至該分機時會用”忙線中”的宣告語應答。
- 2.H 欄決定話機是否要滑線功能，然後配合模式 04 項 CC 欄設定忙線滑線群。
步驟如下：①先決定話機是否要開啟忙線滑線功能②規畫話機所屬滑線群。
- 3.E 欄設定為#時，被叫方話機是以六聲「嘟嘟嘟嘟嘟嘟」的短促音告知。
- 4.F 欄設定為#時，被叫方話機是振鈴音告知。
- 5.E、F 欄皆設定，兩者聲音並存。

註：關於緊急呼叫功能的使用，請參考話機操作說明中的緊急呼叫功能。

Mode:49

011-0#00-0000

操作方法：

- ①進入【Mode:49】。
- ②選擇要設定的格式(B~I)。
- ③輸入要更改的數值(0/#)。
- ④按【保留】儲存設定並自動跳至下一筆資料。



50.內線型式－4

索引欄：AAa

格式：AAa-BCDE-FGHI

表頭欄：AAa =>內線實體埠編號(範圍 011~078)

***：代表系統所有內線；AA*：代表該卡片的所有內線

AA->內線卡片編號範圍 01~07；a->卡片上的埠號範圍 1~8

功能欄位說明：

B = 0/# > 0->系統速撥做控撥檢查；#->系統速撥 40 組之後解除控撥

C = 0/# > 0->非語音信箱話機；#->語音信箱話機

D = 0/# > 0->不開啟忙線插叫；#->開啟忙線插叫

G = 0/# > 0->數位話機免持聽筒與外線通話,只能受話
> #->數位話機免持聽筒與外線通話,可以送受話

H = 0/# > 0->撥 0 抓外線, #->抓外線密碼管制(TAS), 設定方式請參考附表 5。

E、F、I 欄保留未用, 必須是 0

說明: 1. B = #：本內線撥系統速撥 40~99 組不做控撥檢查；

若需增加或減少組別時, 請至模式 51 項 067 設定。

2. 系統的類比內線配合語音信箱(VM)或 FXO 的 VOIP 時, C 欄須設為#；

本系統的數位話機才可在該類比單機埠接通後繼續送 DTMF 碼。

3. 若數位話機需要使用免持聽筒外線對講時, G 欄需設為#。

(同時話機上的麥克鍵須紅燈恆亮)

4. H 欄設為#時, 必須附加帳號及密碼才可以撥打外線(MF131C 版後更改)

註：關於帳號及密碼的設定, 請參考附表 1。

Mode:50

011-0000-0000

操作方法：

- ① 進入【Mode:50】。
- ② 選擇要設定的格式(B~I)。
- ③ 輸入要更改的數值(0/#)。
- ④ 按【保留】儲存設定並自動跳至下一筆資料。

53.夜間外線振鈴程序迴圈

索引欄：AAa

格式：AAa-B-CCCCC

表頭欄：AAa =>外線實體埠編號(範圍 011~014；021~078)

***：代表系統所有外線；AA*：代表該卡片的所有外線

AA->外線卡片編號範圍 01~07；a->卡片上的埠號範圍 1~8

B = 0/1 > 外線振鈴延遲處理 0：立即, 1：延遲 T 秒

CC：外線振鈴形式 > 1 → 值機台響鈴；2 → 單一分機響鈴；3 → 全組分機響鈴

說明：請參考模式 45 的設定說明。

Mode:53

011-0-33



58.內線型式—5

索引欄：AAa

格式：AAa-BCDE-FGHI

表頭欄：AAa =>內線實體埠編號(範圍 011~078)

***：代表系統所有內線；AA*：代表該卡片的所有內線

AA->內線卡片編號範圍 01~07；a->卡片上的埠號範圍 1~8

功能欄位說明：

B = 0 → 分機不可呼叫其它內線分機；B = # → 可允許呼叫內線其它分機

C = 0 → 拿起聽筒聽撥號音；C = # → 可設定拿起聽筒自動呼叫內線

D = 0 → 數位話機有外線未接來電時不點燈；話機可查詢與刪除來話號碼

= # → 數位話機有外線未接來話時點亮留言燈(紅色慢閃)；

話機可按 **留言** 鍵查詢來話號碼。

E = 0 → 單機禁止被其他分機留言；E = # → 單機允許被其他分機留言(留言燈慢閃)

I = 0 → 該實體埠為話機；E = # → 該實體埠為數位門口機埠

註：關於 I 欄設定為數位門口機埠時，請參考附表 6 說明！

說明：

1. 使用話機一拿起聽筒撥至指定分機功能，該話機本模式 C 欄要設為 #；

再至話機設定【8 4 2】+【分機號碼(撥至指定的分機)】+【#】使用。

2. E 欄功能 → 設定類比單機是否開啟被留言功能。開啟此功能的類比單機被留言後，留言燈會紅色慢閃(代表有話機留言)，若要回撥留言者，只要按 813# 即可回撥留言的話機。 註：系統的內線留言功能，只能留分機號碼訊息！

Mode:58
011-0000-0000

操作方法：

- ① 進入【Mode:58】。
- ② 選擇要設定的格式(B~I)。
- ③ 輸入要更改的數值(0/#)。
- ④ 按【保留】儲存設定並自動跳至下一筆資料。

65.外線送話音量

表頭欄：AAa =>外線實體埠編號(範圍 011~014；021~078)

***：代表系統所有外線；AA*：代表該卡片的所有外線

AA->外線卡片編號範圍 01~07；a->卡片上的埠號範圍 1~8

功能欄位說明：BB = 01~16 > 外線送話音量等級 (註：可參考附表 5 調整)

Mode : 65
011-07

66.外線受話音量

表頭欄：AAa =>外線實體埠編號(範圍 011~014；021~078)

***：代表系統所有外線；AA*：代表該卡片的所有外線

AA->外線卡片編號範圍 01~07；a->卡片上的埠號範圍 1~8

功能欄位說明：BB = 01~16 > 外線受話音量等級 (註：可參考附表 5 調整)

Mode : 66
011-04



附表 5：關於外線音量調整

線路長：L(km)	外線模式調整		短路電流(Is)
	模式 65	模式 66	單位：mA
0	10	04	117.3
0.5	10	04	86.9
1	10	04	69.4
1.5	10	04	57.2
2	10	04	48.8
2.5	10	04	42.6
3	13	07	37.8
3.5	13	07	34.0
4	13	07	30.9
4.5	13	07	28.3
5	13	10	26.1
5.5	14	10	24.2
6	14	10	22.6
6.5	15	12	21.1
7	15	12	19.9
7.5	16	12	18.8
8	16	12	17.8

關於短路電流的測量方法：

1. 請將三用電表調整至電流檔、200mA 測量。紅棒接(A)；黑棒接地
2. 直接在外線進線的 CO 端子間測量其短路電流，量出數值後，再對應上方的表格，進入系統設定模式來調整。

承 2，若覺得系統原設值的送受話太小聲而要調整時，最好是先用電表量出短路電流在來做調整會比較精確。

92.以分機號碼查詢內線編號 (系統值機台功能)

索引欄：AAaa

格式：AAaa-BBb

Mode:92

11---111

AAaa = 10~7999 >分機號碼

BBb = 011~012；021~048 >內線實體埠編號

BB->內線卡片編號範圍 01~07；b->卡片上的埠號範圍 1~8

說明：系統值機台不須進入設定模式即可使用本功能,其他話機進入設定模式亦可使用.

操作方法：1.已知某分機的分機號碼，欲查詢該分機的內線編號(一般又稱為實體埠)，

2.可在 AAaa 欄鍵入分機號碼，再按 [彈性鍵 12] 尋找內線編號，

3.然後 LCD 螢幕刷新一次，出現在 BBb 欄的資料就是該分機的內線編號.



93.值機台設定分機鬧鈴-Morning Call (系統值機台功能)

索引欄：AAaa

格式：AAaa-BBCC-DDDD-E

AAaa = 10~7999 > 分機號碼

BB = 00~23 > 鬧鈴時刻 (時時)

CC = 00~59 > 鬧鈴時刻 (分分)

DDDD = 0000~6553 > 預付電話費用(元) 註：已無此功能

E = 0/# > 0 -> 進行 CHECK OUT 處理, # -> 進行 CHECK IN 處理

MODE:93
11---0808-0000-0

操作方法：進入系統設定模式後，輸入【93】進入此模式設定。

說明：系統值機台不須進入設定模式即可使用本功能，其他話機進入設定模式亦可用。

- 1.將 Morning Call 時刻設定為 0000~2359 之外的時刻即可取消 Morning Call.
- 2.Morning Call 鬧鈴時刻到達後，原先設定的時刻自動增加 30 小時.

98.個人簡速撥號

操作方法：進入系統設定模式後，輸入【98】進入此模式設定。

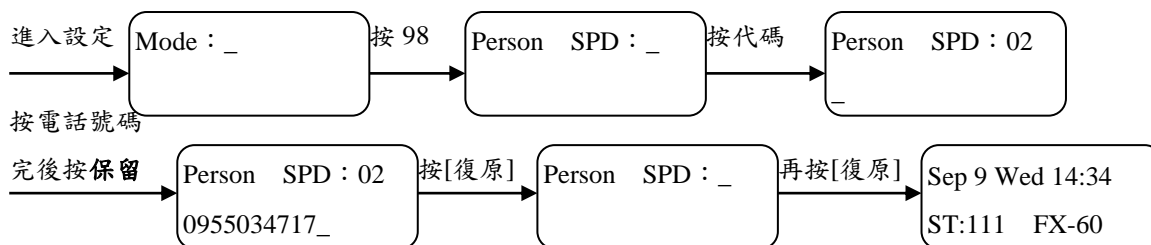

說明：1.個人簡速撥號共有 10 組，代碼 00 至代碼 09，可儲存 10 組 16 碼電話號碼。

2.儲存個人簡速撥號，只需按①【功能】鍵；②數字 9 8 即可進入儲存模式。

若已經進入系統設定時，必須先退出系統設定然後再操作①、②項即可進入設定

3.想清除已儲存的電話號碼：在顯示出原儲存電話號碼的畫面，當時游標在第一個電話號碼的位置，按【保留】，即可將整組電話號碼清除然後重新設定號碼。

4.若需要等待撥號字元(PAUSE)，請在設定狀態中按彈性鍵 11，LCD 上會出現”-”字樣。

註：設定一個”-”，等待時間為 3 秒，可至模式 51 的 053 項做更改。

0.話機線路測試(僅用於數位話機)

MODE:#0_

圖一

00000100 Paged
00000000 Error!

圖二

操作方法：進入系統設定模式後，輸入【# 0】進入此模式設定。(如圖一)

當資料每 RUN 100 筆時，LCD 上便會顯示出錯誤訊息(如圖二)。

註：此功能多用於查修線路是否被干擾的很嚴重。一般來說讓它跑個 5~6 千次，若有出現 100 次以上的 Error 的話，可能就要查修線路是否有受潮、接錯對線或其它原因造成的問題。



51.系統參數設定

索引欄：AAA

格式 1：AAA-BBB（10 進位）如圖一

格式 2：AAA-BCDE-FGHI（8 個子開關；2 進位）如圖二

格式 3：AAA-BB（16 進位）如圖三

AAA > 系統參數頁內位址

BBB > 記憶體內容以 10 進位顯示如圖一

BCDE-FGHI > 記憶體內容以 8 個子開關(2 進位)顯示如圖二

BB > 記憶體內容以 16 進位顯示如圖三

說明：

1. 模式 51 項的系統參數設定，有二進制、十進制、十六進制三種方式。
2. 圖一至圖三代表 3 種系統參數的顯示方式，請按話機上的【閃切】鍵切換。
3. 設定內容請參考模式 51 項系統參數設定表。

Mode:51
000-000

圖一

Mode:51
000-0000-0000

圖二

Mode:51
000-00

圖三



模式 51 項系統參數設定表

參數名稱 索引欄 功能欄位 二進制設定
 A A A - B C D E - F G H I 必須在數位話機按 閃切 鍵切換到此格式。

系統旗號組 3 0 0 2 - 0 0 # 0 - # 0 0 0
 B：第 1 組背景音樂源來自：#→第 1 片 DISA；0→音源卡
 C：第 2 組背景音樂源來自：#→第 2 片 DISA；0→音源卡
 D：保留未用
 E：分機上鎖：#→可；0→不可
 F：指定群號代接：#→可；0→不可
 G、H：保留未用
 I：保全感知器啟動後延遲待命，觸發後延遲告警時間
 #→延 6 0 秒；0→延 3 0 秒

系統旗號組 4 0 0 3 - 0 0 0 0 - 0 0 0 0
 B：首次不撥碼：#→切斷；0→自動進入下一振鈴程序
 C：分機忙線時：#→切斷；0→宣告忙線
 D：撥了空號：#→切斷；0→宣告空號
 E：轉接無人接聽：#→切斷；0→宣告無人接聽
 F：撥號後無法接通若不再撥號：#→自動進入下一振鈴程序；0→切斷
 G：分機忙線或空號：#→自動進入下一振鈴程序；0→宣告忙線或空號
 H：轉接無人接聽：#→自動進入下一振鈴程序；0→宣告無人接聽
 I：夜切之後：#→宣告下班(使用模式 35 項第 7 段宣告語)；
 0→宣告歡迎(使用模式 35 項第 1 段宣告語)

系統旗號組 5 0 0 4 - 0 0 # 0 - 0 0 0 0
 B：外線撥號未通過控撥檢查：#→只能受話；0→可發話
 C：單向通話測試操作：#→可；0→不可
 D：第 1 組 3 方會談電路在：#→TONE 卡；0→第 1 片 DISA
 E：數位話機連續送碼時：#→不承認；0→承認
 F：SMDR 列印彙整：#→每頁 6 分機；0→每頁 2 分機
 G：內線振鈴：#→一長聲；0→兩短聲
 H：開始 SMDR 計費時警示音：#→有；0→無
 I：* 7 7 / # 7 7 等級視同：#→國際電話；0→市內電話



A A A — B C D E — F G H I 必須在數位話機按`閃切`鍵切換到此格式。

系統旗號組 6

0 0 5 — # # # 0 — 0 0 0 0

B : DISA 日間工作 : # → 需要 ; 0 → 不要

C : DISA 夜間工作 : # → 需要 ; 0 → 不要

D : 尋找值機台方式 : # → 循環 ; 0 → 固定優先順序

E : 系統送分機號碼給語音信箱 : # → 不送 ; 0 → 自動送

F : 尋找代表號分機方式 : # → 循環 ; 0 → 固定

G : 轉接中,被保留方聽到 : # → 保留音樂 ; 0 → 回鈴音

H : 接聽外線來話後 : # → 外線聽到 DTMF 再通話 ; 0 → 直接通話

I : 保留未用

系統旗號組 7

0 0 6 — # # 0 0 — 0 0 0 0

B : 被留言的單機, 留言提醒鈴響 1 ~ 2 秒 : # → 有 ; 0 → 無

C : 被留言單機, 拿聽筒聽提醒音樂 3 秒 : # → 有 ; 0 → 無

D : 拿起聽筒代接同群分機的內線振鈴 : # → 是 ; 0 → 無

E : 被廣播前置響鈴一響 : # → 有 ; 0 → 無

F : 記錄來話外線號碼 : 0 → 不記錄來話號碼 ; # → 記錄來話號碼

G ~ I : 保留未用

系統旗號組 9

0 0 8 — # # 0 0 — 0 0 0 0

B : 日夜切換 : # → 自動, 0 → 手動

C : 系統時刻顯示 : # → 24 小時制 ; 0 → 12 小時制

D : 值機台顯示 : # → 本身的分機號碼 ; 0 → Console

F : 轉換時間設定 :

設定為 # 時, 星期一至星期日只用都模式 18 項 A 欄 0~4 段設定。

設定為 0 時, 模式 18 項 A 欄的 0~9 段設定格式如下 :

0~4 → 星期一至星期五(有 5 個時段可供設定) ;

5~9 → 星期六(有 5 個時段可供設定), 星期日皆為夜間時段

G : 外部保留音源啟動 : 0 → 不啟動 ; # → 啟動 (解說請參考模式 43 項!)

0 1 3 — 0 0 0 0 — 0 0 0 0

B 欄設為 # 時 → 話機啟用勿干擾功能, 外線進線會振鈴該話機, 但不會有振鈴音。

B 欄設為 0 時 → 話機啟用勿干擾功能, 外線進線不振鈴該話機。

使用時機 : 當話機按下`勿擾`鍵, 啟用勿干擾功能 ; 並外線來話振鈴該話機時。

複頻代撥器開關

1 2 0 — # 0 0 0 — 0 0 0 0

B ~ I : 開放第 1 ~ 8 路撥號埠 # → 開放 ; 0 → 不開放

8 路 DISA 開關

1 2 1 — B C D E — F G H I : # # # # — # # # #

B ~ I : 開放第 1 ~ 8 路 DISA # → 開放 ; 0 → 不開放



參數名稱

索引欄 功能欄位(原設值)

說明(為十進制設定)

A A A - B B B

必須用數位話機按閃切鍵切換到此格式。

參數名稱	索引欄	功能欄位(原設值)	說明(為十進制設定)
DISA 宣告放音命令表	0 3 2	0 0 1 ~ 0 4 6	0 1 5 第 1~15 段宣告對應第 1~15 個放音命令
振鈴程序變換上限	0 4 9	0 0 6	DISA 轉接後, 經 6 個程序強制回 DISA
掛斷外線重置秒數	0 5 0	0 0 1	外線掛斷 1 秒後, 才能被尋獲
外線通話長話時間	0 5 1	0 0 5	每隔 5 分鐘送出警示音或強制拆線
撥號音遲來秒數	0 5 2	0 0 3	3 秒內無撥號音, 判定故障自動閉鎖
撥號暫停秒數	0 5 3	0 0 3	外線撥號按 [留言], 暫停 3 秒
通話記錄起算秒數	0 5 4	0 0 7	通過控撥檢查後 7 秒, 開始通話計時
自動重撥間隔秒數	0 5 5	0 0 6	自動重撥掛斷後, 等 6 秒再尋線
重新自動重撥秒數	0 5 6	0 2 1	撥號後等 2 1 秒掛斷自動重撥
自動重撥次數	0 5 7	0 0 2	初設值 2 次, 自動重撥 2 次
首次保留回叫秒數	0 5 8	0 6 1	保留外線 6 1 秒回鈴或提醒保留者
間隔保留回叫秒數	0 5 9	0 6 1	首次提醒後, 每隔 6 1 秒再提醒, 或回鈴後, 隔 6 1 秒未接聽, 回鈴值機台
無人應答等待秒數	0 6 0	0 2 1	轉接 2 1 秒仍未接聽, 回鈴保留者
保留回叫次數	0 6 1	0 0 5	保留提醒 5 次, 保留者仍忙, 回鈴值機台
複頻代撥持續時間	0 6 2	0 0 4	撥出 1 個副頻碼持續 80ms (4 乘以 20ms)
每週期處理次數	0 6 3	0 0 4	每週期 (20ms) 處理 4 個埠的輸入碼
回叫總機振鈴時間	0 6 4	2 4 0	保留回叫總機振鈴 2 4 0 秒, 仍未應答即切斷外線
市內電話控撥等級	0 6 5	0 0 5	分機控撥等級低於 5, 則不可撥 2~9 字頭的電話
國際電話控撥等級	0 6 6	0 0 1	國際電話控撥等級 1, 則不可撥國際電話
解除控撥系統速撥組	0 6 7	0 4 0	系統速撥 4 0 組以後可供有設解除控撥之分機使用
語音代撥延遲時間	0 6 8	0 0 2	語音信箱應答後, 延遲 2 秒收到 DTMF 碼
外線停放容許時間	0 6 9	2 4 0	允許外線停放 2 4 0 秒
前 1 2 0 鍵 D S S 數量	0 7 0	0 0 0	具有前 1 2 0 鍵的 D S S 的數量
數位話機被內線呼叫	0 7 1	0 0 1	0 0 0 ~ 0 0 3 四種頻率響鈴
外線抓取操作碼	0 7 2	0 0 0	撥 0 自動尋找本群分機可用外線
PBX 外線抓取碼	0 7 3	0 0 0	撥 0 抓取 PBX 外線後, 暫停 3 秒再撥號
通話記錄命令	0 7 8	0 0 3	外線通話撥出撥入都要記錄
		0 0 2	外線通話只記錄撥出
		0 0 1	外線通話只記錄撥入
		0 0 0	外線通話不記錄
通話記錄等級	0 7 9	0 0 3	撥出國內長途等級 3 以上 (含) 電話才需要記錄
呼叫值機台操作碼	0 9 6	0 0 9	撥 9 呼叫值機台
分機功能操作首碼	0 9 7	0 0 8	功能操作首碼為 8



參數名稱

索引欄

功能欄位(原設值)

說明(為十進制設定)

A A A - B B B

必須用數位話機按閃切鍵切換到此格式。

經 DISA 進入下一個

振鈴程序操作碼	0 9 8 - 0 0 9	撥 9 進入下一個振鈴程序
外線延遲振鈴時間	1 0 1 - 0 2 0	MODE 45,53 的 B=1, 外線延遲進入振鈴程序的時間
外線振鈴切換時間	1 0 2 - 0 2 0	外線來話振鈴在每個振鈴形式的持續時間
無人應答轉送時間	1 0 3 - 0 2 0	分機設定無人應答轉送, 轉送前的響鈴時間
數位話機錯碼閉鎖門檻	1 0 4 - 0 1 0	數位話機一分鐘內收到 10 個錯碼, 就將分機閉鎖
RS232C 收到兩碼間隔	1 0 5 - 0 1 0	RS232C 收碼若等待 10 秒仍未收到下一碼, 視同錯誤
8 路 DISA 放音命令	1 1 2 - 1 3 3 ~ 1 1 9 - 1 3 3	1 3 3 : 每秒 3 2 K b p s 取樣速率 1 3 2 : 每秒 1 6 K b p s 取樣速率 1 3 1 : 每秒 1 1 K b p s 取樣速率 1 3 0 : 每秒 8 K b p s 取樣速率

市內電話計費單位時間	1 2 7 - 0 0 5	市內電話 5 分鐘計費 1 次
市內電話計費單位金額	1 2 8 - 0 1 7	市內電話每次計費 1 7 角
國內長途計費單位時間	1 2 9 - 0 6 0	國內長途電話每 6 0 秒計費 1 次
國際電話計費單位時間	1 3 0 - 0 0 6	國內長途電話每 6 秒計費 1 次
超越控撥密碼長度	1 3 1 - 0 0 5	超越控撥密碼長度 5 碼
串列界面晶片選擇	1 3 2 - 0 5 3	0 5 3 表示使用 16C550 (0 0 7 : 使用 86C451) (3 · 0 7 版無此設定, 只能配合有 86C451 的 C C U)

忙音週期形式表	1 4 6 - 0 1 3 ~ 1 4 9 - 0 1 2	0 1 3, 0 1 2, 0 1 3, 0 1 2 (乘以 4 0 m s) 週期為 0.5 2 秒, 0.4 8 秒, 0.5 2 秒, 0.4 8 秒
最短忙音週期	1 5 0 - 0 1 2	0 1 2 (乘以 4 0 m s) 最短週期 0.4 8 秒
回鈴音週期形式表	1 5 1 - 0 2 5 ~ 1 5 4 - 0 5 0	0 2 5, 0 5 0, 0 2 5, 0 5 0 (乘以 4 0 m s) 週期為 1 秒, 2 秒, 1 秒, 2 秒
最短回鈴音週期	1 5 5 - 0 2 5	0 1 2 (乘以 4 0 m s) 最短週期 1 秒
外線閃切時間命令	0 7 4 - 4 2	4 2 : 閃切 6 0 0 m s 4 1 : 閃切 3 0 0 m s 4 0 : 閃切 8 0 m s

外線脈衝形式命令	0 7 5 - 5 0	5 0 : 脈衝撥號 1 0 p p s , M / B = 3 3 / 6 6 5 1 : 脈衝撥號 1 0 p p s , M / B = 4 0 / 6 0 5 2 : 脈衝撥號 2 0 p p s , M / B = 3 3 / 6 6 5 3 : 脈衝撥號 2 0 p p s , M / B = 4 0 / 6 0
----------	-------------	--



參數名稱

索引欄 功能欄位(原設值)

說明(為十六進制設定)

格式：A A A - B B 必須用數位話機按閃切鍵切換到此格式。

單機閃切時間和偏差量設定：

偵測閃切中心值命令 0 7 6 - F 1 F 1 ~ F 8 : 閃切中心值 1 0 0 ~ 8 0 0 m s

F 0 : 閃切中心值 7 0 m s

偵測閃切偏差量命令 0 7 7 - F 9 F 9 ~ F D : 閃切偏差量(%) 10、20、30、40、50

專用外線方向群的設定：

格式→AAB-CD 必須在數位話機按閃切鍵切換到此格式。

B欄→0~9鍵的方向群：設定撥首碼0~9時，可從指定方向群中尋找可用專(外)線撥號。

註：此功能每台話機皆可用，不受本機外線群限制。

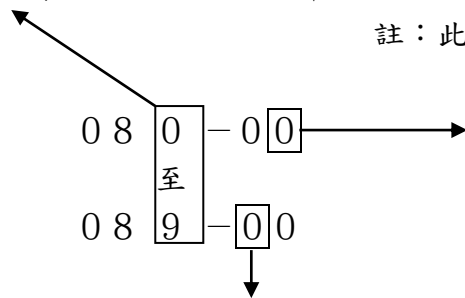

D欄→代表模式05的方向群(範圍0~7)。

此欄位的設定方式：

當D欄=0時；代表模式05第1群。

當D欄=1時；代表模式05第2群。

當D欄=2時；代表模式05第3群。

當D欄=3時；代表模式05第4群。

當D欄=4時；代表模式05第5群。

當D欄=5時；代表模式05第6群。

當D欄=6時；代表模式05第7群。

當D欄=7時；代表模式05第8群。

C欄→表示專線性質為：

0代表本機櫃分機。

4代表本機櫃ATC專線。

下列的密碼設定參數是在模式00項設定，在這裡只能看出密碼值並不能做設定。

因為一個密碼最多有六位數，所以表示方式為三個參數為一組密碼設定。

設定值FF代表無密碼。

系統設定密碼的代表參數：160、161、162；設定及代表意義如下

160-11、161-11、162-11 代表系統密碼為111111

超越控撥密碼 166-11；167-11；168-11 密碼為111111

為第一組超越長控密碼，系統共有十組，分別的代表方式為下：

169-FF 172-FF 175-FF 178-FF 181-FF

170-FF 173-FF 176-FF 179-FF 182-FF

171-FF 174-FF 177-FF 180-FF 183-FF

為第二組。 為第三組。 為第四組。 為第五組。 為第六組。

184-FF 187-FF 190-FF 193-FF

185-FF 188-FF 191-FF 194-FF

186-FF 189-FF 192-FF 195-FF

為第七組。 為第八組。 為第九組。 為第十組。



附表 6：抓外線密碼管制設定及操作_模式 50 項 H 欄設為#時使用

操作：〔0〕〔帳號000~255〕〔密碼1~6位數字〕〔#〕

設定：模式50 AAA-BCDE-FGHI

設H欄設為#後的話機，必須使用上述的操作方式來撥打外線。

一旦尋得外線，控撥等級最高，可撥任何電話。

在SMDR的分機欄位不會顯示分機號碼，而是顯示0000~0255的帳號碼，表示該分機。

密碼：帳號000~255換成00~FF的16進位碼(密碼數字必須是0~9)

模式41 5600-??-FF-FF-FF~56FF-??-FF-FF-FF
其中??是設定帳號000~255的密碼第1,2碼

模式41 5700-??-FF-FF-FF~57FF-??-FF-FF-FF
其中??是設定帳號000~255的密碼第3,4碼

模式41 5800-??-FF-FF-FF~58FF-??-FF-FF-FF
其中??是設定帳號000~255的密碼第5,6碼

例如：帳號060的密碼是123，060的16進位碼是3C

模式41 563C設定12-FF-FF-FF
模式41 573C設定3F-FF-FF-FF
模式41 583C設定FF-FF-FF-FF

使用帳號：060
設定密碼：123

在設定抓外線密碼管制的分機上鍵入

[0] [060] [123#]，就可撥任何外線電話

例如：帳號200的密碼是2468，200的16進位碼是C8

模式41 56C8設定24-FF-FF-FF
模式41 57C8設定68-FF-FF-FF
模式41 58C8設定FF-FF-FF-FF

使用帳號：200
設定密碼：2468

在設定抓外線密碼管制的分機上鍵入

[0] [200] [2468#]，就可撥任何外線電話

例如：帳號100的密碼是123456，100的16進位碼是64

模式41 5664設定12-FF-FF-FF
模式41 5764設定34-FF-FF-FF
模式41 5864設定56-FF-FF-FF

使用帳號：100
設定密碼：123456

在設定抓外線密碼管制的分機上鍵入

[0] [100] [123456#]，就可撥任何外線電話



附表 7：數位門口機設定說明

『進入程式設定操作步驟：功能→00→111111→保留』

話機會聽到”嗶”聲同時畫面右上角會出現”Pass”，接著顯示”Mode：”後可輸入模式代號設定。
例：數位門口機分機 28 號(實體埠 028)，被振鈴的話機有 22(實體埠 022)、23(實體埠 023)、24(實體埠 024)、25(實體埠 025)、26(實體埠 026)、27(實體埠 027)。

步驟一：設定實體埠連接門口機→模式 58 項 I 欄設#。模式 58 項格式為：AAa-BCDE-FGHI。

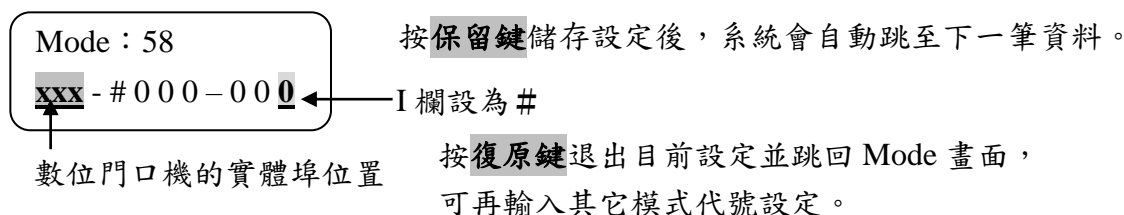

步驟二：模式 04 項設定，設定門口機所屬的振鈴話機群組、被振鈴話機的響鈴音。

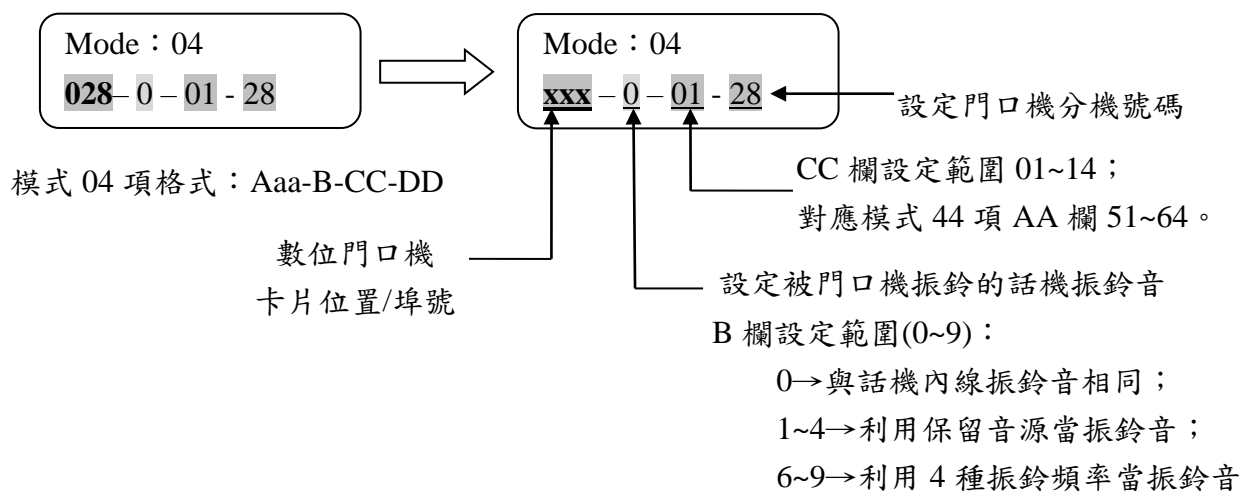

步驟三：設定數位門口機要振鈴的話機(共 6 部)→模式 44 項設定。

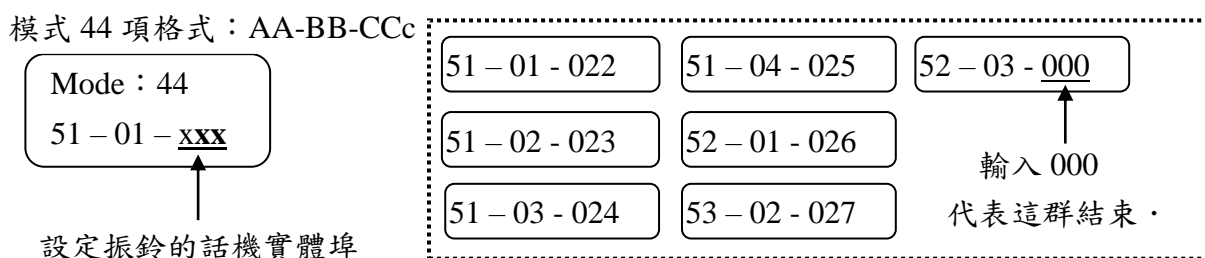

步驟四：設定數位話機第 12 鍵代表數位門口機埠(實體埠 028)→模式 03 項設定。

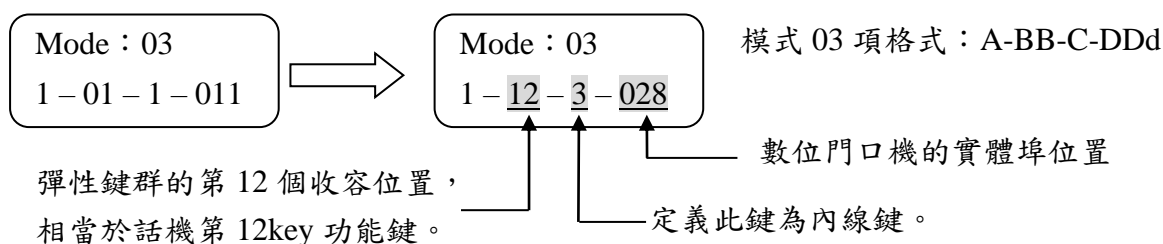



數位門口機配合電鎖使用

數位話機可利用急呼燈來偵測數位門口機"門已開"或"門已關"的狀態。

模式 32 項格式：AAA-BBb

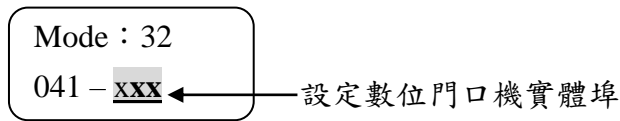

數位門口機配合電鎖使用注意事項

1. 門口機按 [電鈴鍵]，會自動打開門口機的 SPEAKER 和 MIC 並聽到音樂；對應的振鈴話機會全部振鈴，被振鈴中的話機可按 **擴音** 鍵或提聽筒接聽，20 秒內有話機應答就停止計時並雙向通話。
2. 承 1，20 秒後如果沒有分機應答，門口機自動關閉 SPEAKER 和 MIC。
3. 與門口機通話中的分機按 **#** 後可開鎖，若按 1 次 **#** 無動作，請再隔 2 秒鐘後再按 **#**。
4. 與門口機通話的分機掛聽筒結束通話後，門口機自動關閉 SPEAKER 和 MIC。
5. 門口機配合電鎖使用，數位話機的 [急呼燈] 來表示 "門已開" 或 "門已關" 的狀態：

全部話機 [急呼燈] 慢閃 → 代表數位門口機偵測到 "門已開"

話機有設定彈性鍵代表數位門口機埠時，會變成紅燈恆亮。

若分機忙線中又被急呼時，[急呼燈] 會變成快閃，主叫話機停止急呼後，急呼燈回復慢閃。

偵測到 "門已關"，全部話機 [急呼燈] 熄滅，設定的門口機彈性鍵燈也會熄滅。

第三方話機可用代接方式接聽正在被門口機振鈴的話機，

代接成功後原振鈴話機停止振鈴，換成第三方話機與門口機通話。

6. 數位門口機配合電鎖使用時，最多只能裝四部。

門口機 B 板，新增兩項功能

1. 背蓋上會看到一個 VR 音量調整，音量調整方式為：小 → 大。
2. 打開被蓋後會看到 1 個開關，此開關配合話機可調整開鎖秒數，請參考下方圖表。

開鎖時間 SW2(S1-S4), 0 表示 OFF, 1 表示 ON

S1	S2	S3	S4	開鎖	S1	S2	S3	S4	開鎖
0	0	0	0	0.1秒	1	0	0	0	1秒
0	0	0	1	0.2秒	1	0	0	1	2秒
0	0	1	0	0.3秒	1	0	1	0	3秒
0	0	1	1	0.4秒	1	0	1	1	4秒
0	1	0	0	0.5秒	1	1	0	0	5秒
0	1	0	1	0.6秒	1	1	0	1	6秒
0	1	1	0	0.7秒	1	1	1	0	7秒
0	1	1	1	0.8秒	1	1	1	1	9秒

門口機開鎖秒數設定說明貼紙



附表 8：備註

新增鬧鈴組功能設定(模式 15 項)

60152B30W 後主程式支援此功能。

新增模式 15 項可設定 16 組鬧鈴，並可指定模式 44 項 64 個分機組中的哪一組群振。

格式→Mode:15 AA-BBBB-CC

AA 欄→01~16 組系統鬧鈴

BBB 欄→0000~2359 系統鬧鈴時刻

CC 欄→01~64 指定由 64 個分機組中的哪一組群振

註：鬧鈴時間無法修改固定為 15 秒。

例：設定分機 21(021)、22(022)、23(023)於 1200 時振鈴。

步驟一：設定模式 15 項內容為：01-1200-10 後保留

步驟二：至模式 44 項設定要振鈴的話機

10-01-021 10-02-022 10-03-023 10-04-000

設定完成。

模式 51 項 133 參數設定數位門口機按下呼叫鍵可聽到的音樂撥放方式

參數名稱	索引欄	功能欄位(原設值)	說明(為十進制設定)
	AAA	— BBB	用數位話機按閃切鍵切換到此格式。
設定數位門口機按下呼叫鍵		133-000	門口機聽到輪流 4 首音樂
可聽到的音樂撥放方式		133-001~133-004	門口機聽到固定第 1~4 首音樂